

SIEMENS

Be inspired

Issued by
Information and Communication mobile
Haidenauplatz 1
D-81667 Munich

© Siemens AG 2001
All rights reserved. Subject to availability.
Rights of modification reserved.

Siemens Aktiengesellschaft
<http://www.my-siemens.com>

Ref.No.: A31008-H4600-A5-1-5419

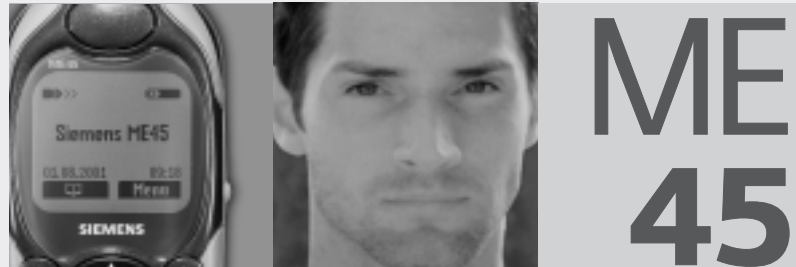

Gebruiksaanwijzing



* A 5 B 0 0 0 2 5 2 0 6 2 1 2 *

Gefeliciteerd met de aankoop van uw nieuwe Siemens mobiele telefoon. Wij hopen dat u er veel plezier aan zult beleven.

Neemt u de tijd om deze gebruiksaanwijzing zorgvuldig door te lezen. U leert zo alle functies van de telefoon kennen. Let u met name ook op de veiligheidsinstructies.

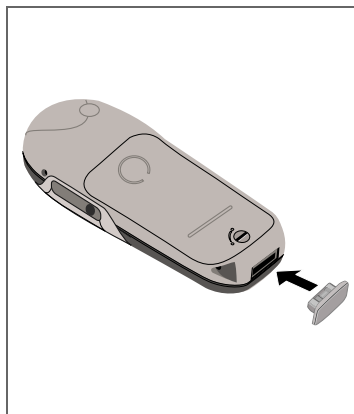
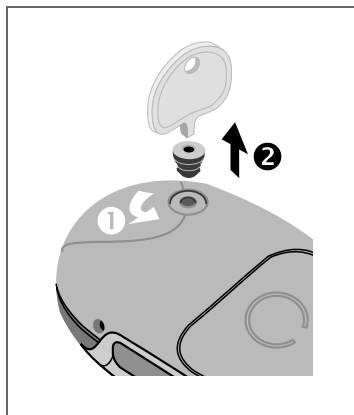

Inhoud

Veiligheidsinstructies	3	Spraakgest. bediening	24
Overzicht telefoon	4	Tekstbericht (SMS)	26
Algemene opmerkingen	6	Berichten lezen	26
De gebruiksaanwijzing	6	Inbox/Outbox	27
Menugestuurde bediening	6	Archief	27
In bedrijf nemen	7	Standaardbericht	28
SIM-kaart/batterij plaatsen	7	Bericht schrijven	28
Batterij laden	8	Beeld en geluid (EMS)	29
In-, uitschakelen/PIN	9	Tekstinvoer met "T9"	30
Telefoneren	11	Instellingen	32
Een nummer kiezen	11	Bitmap viewer	33
Gesprek beëindigen	11	WAP	34
Oproep aannemen	11	Internet-toegang	34
Oproep weigeren	11	Browser-menu	35
Als nummer in gesprek is	12	Instellingen	36
Nummerherhaling	12	Profielen	36
Tijdens het gesprek	13	Bedieningsinstructies	38
Wissel/Conferentie	14	Gespr. bericht/Mailbox	39
Handsfree	15	Cell broadcast	40
Stuurcode verz.	15	SIM-Toolkit (optioneel)	41
Babyfoon	16	Lijsten	42
Adresboek	17	Gemiste oproepen	42
Nieuwe invoer	17	Beantwoorde oproepen	42
File lezen/wijzigen	18	Gekozen nummers	42
Bellen	19	Tijd/kosten	43
File zoeken	19	Weergeven	43
Adresboek-Menu	19	Kosteninstelling	43
Stuurcodes opslaan	20	Omleidingen	44
Telefoonboek	21	Dictafoon	46
Nieuwe invoer	21		
Locatie	22		
Item nr.	22		
Stuurcodes opslaan	23		

Zie ook het trefwoordenregister
achterin deze handleiding

Organiser	48	Servicetonen	64
Kalender	48	Toetstonen	64
Afspraken	49	1-minuut toon	65
Taken	50	Melodieën	65
Wekker	51	Melodie Manager	65
Gemiste afspraken	51	Melodie componeren	66
Notities	52	Instellingen	67
Visitekaartje	53	Toestel	67
Rekenmachine	54	Beveiliging	70
Valutacalculator	55	Netwerk	71
Tijdzones	56	Gebruikersgroep	73
Tijd/datum	56	Tijdens gesprek	74
Datumnotatie:	56	WisselDataUit	75
Automatisch uitschakelen	56	Tijd/datum	76
Stopwatch/Aftellen	57	Accessoires	77
Spelletje	58	Explorer	78
Profielen	59	Siemens Quick Sync	79
Instellingen	59	Fax-/datacommunicatie	
Carkit	60	met een PC	80
Headset	60	Verzenden via .../Print via IrDA	81
Geen alarm	60	Displaysymbolen (Kiezen)	82
Favorieten	61	Siemens Service	83
Snel kiezen	62	Problemen oplossen	84
Linker displaytoets	62	Toestelgegevens / Onderhoud	87
Snelkeuzetoetsen	63	Accessoires	88
Menufuncties snel kiezen	63	Basics	88
Geluid	64	Carkits	88
Belsignaal instellen	64	Data/Applicaties	89
Volume	64	Innovaties	89
Trilsignaal	64	Trefwoordenregister	91
Oproepfilter	64		

Zie ook het trefwoordenregister
achterin deze handleiding

Voor alle zendapparatuur gelden beperkingen zoals:



Uitschakelen in ziekenhuizen of in de buurt van medische apparaten zoals pacemakers of gehoorapparaten. De telefoon zou het functioneren van deze apparaten kunnen storen.



Telefooneer tijdens het autorijden alleen met een hands free set (pagina 88)!



Schakel de telefoon uit in het vliegtuig. Voorkomen van onbedoeld inschakelen (pagina 60).



Uitschakelen in de buurt van tankstations, brandstofdepots, chemische bedrijven, werk met explosieven. De telefoon zou technische installaties kunnen storen.



Niet met optische vergroottoestellen naar de geactiveerde infrarood-interface [Klasse 1 LED product (classificatie conform IEC 60825-1)] kijken.



Het belseignaal wordt via de luidspreker weergegeven. Om gehoorstoornissen te voorkomen, oproep eerst aannemen, daarna de telefoon pas aan het oor brengen.



De SIM-kaart kan worden verwijderd. Wees voorzichtig: kleine kinderen kunnen deze in de mond nemen en erin stikken.

Let op het volgende:



De op de netstekker aangegeven netspanning mag niet worden overschreden.



Gebruik bij voorkeur alleen de originele Siemens-batterijen (100% kwikvrij) en -Siemens-opladers. Gezondheidsrisico's en beschadiging van apparatuur zijn anders niet uit te sluiten.



De telefoon en de batterij (100% kwikvrij) mogen in geen geval worden geopend. Verandering van het toestel, in welke vorm dan ook, is verboden en maakt de CE-goedkeuring ongeldig.



Ga bij het weggoien van onbruikbaar geworden batterijen en defecte telefoons te werk volgens de lokaal geldende milieuregels.



De telefoon kan storingen veroorzaken indien deze te dicht in de buurt van televisies, radio's en PC's wordt geplaatst.



Het is aan te bevelen uitsluitend originele Siemens-accessoires te gebruiken. Zo voorkomt u beschadigingen en houdt u zich aan de geldende voorschriften.

De garantiebepalingen vervallen bij elke vorm van ondeskundig gebruik.

Overzicht telefoon

Luidspreker

Indicaties in het display

Signaalsterkte/
Batterij-indicatie

Navigatietoets

(zie pagina 5)

Invoertoetsen

Cijfers, letters

Geïntegreerde antenne

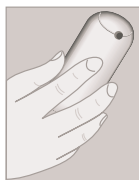

Raak de telefoon boven het batterijklepje niet onnodig aan. Dit kan de ontvangstkwaliteit nadelig beïnvloeden (geïntegreerde antenne).

Microfoon

+ - toetsen

- Tijdens een gesprek:
Volume hard - zacht.
- In menu's en lijsten:
Vooruit- en terug.
- Vanuit de standby-stand:
 - + Huidig profiel weergeven.
 - **Lang** indrukken: Voice dialling.

Dicteertoets

Lang indrukken:
Opname starten.
Kort indrukken:
Opname afspelen.

Infrarood-interface

(IrDA, bijv. voor PC-/PDA-communicatie)

Apparaatinterface

Aansluiting voor oplader, headset, etc.

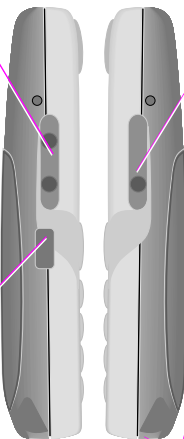

Displaytoetsen

De op dat moment actieve functies van deze toetsen worden in de vorm van tekst of door middel van een pictogram aangegeven in de grijze velden van het display. In de standby-stand zijn dit de toetsen voor snelkiezen (standaard: ) of bijvoorbeeld  (SIM-service) en „menu“.

Verbindingstoets

Weergegeven telefoonnummer of naam kiezen, oproepen aannemen. Geeft in de standby-stand de laatste oproepen weer.

Belsignaal

In- en uitschakelen:



Lang indrukken.

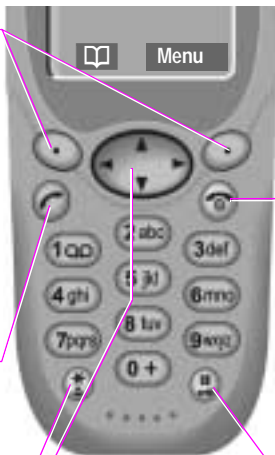

Aan, uit-, eindtoets

Kort indrukken:

Gesprek/toepassing beëindigen resp. terug naar standby-stand.
In menu's één niveau terug.

Lang indrukken:

Telefoon in-/uitschakelen (in de standby-stand).

Navigatietoets

• Vanuit de standby-stand:



Adresboek of Telefoonboek.



Voice dialling.



Menu.



Menu GPRS Info.

• In lijsten en menu's:



Bladeren.



Functie kiezen.



Vorig menu.

• SMS en kalender:



Cursor verplaatsen.



Bladeren.

Toetsblokkering

In- en uitschakelen:



Lang indrukken.



Bevestigen (alleen bij uitschakelen).

De gebruiksaanwijzing

De bediening wordt verduidelijkt met de volgende symbolen:



Invoer van cijfers of letters.



Aan, uit-, eindtoets.
Lang indrukken: Terug naar standby-stand. In de standby-stand kan het apparaat worden uitgeschakeld.



Verbindingstoets.



Navigatietoets op de aangegeven zijde indrukken.

Menu

Weergave van een display-toetsfunctie.



Functie afhankelijk van netwerkenbieder, waarvoor mogelijk afzonderlijke registratie nodig is.

Weergave in de gebruiksaanwijzing van de opeenvolgende stappen in de menu's, bijvoorbeeld:

Menu → Geluid → Volume

De bovenstaande procedure betekent:

Menu Displaytoets indrukken.



Bladeren naar Geluid.



Geluid kiezen.



Bladeren naar Volume.



Volume kiezen.

Menugestuurde bediening

Via de menu's hebt u toegang tot functies, netwerkdiensten en persoonlijke instellingen.

Hoofdmenu

Zo bereikt u het hoofdmenu vanuit de standby-stand. Druk op:

Menu De rechter displaytoets
of



de rechter navigatietoets.

Menugestuurde bediening



Met de navigatietoets bladert u in de menu's.



Een submenu of functie kiezen.



Een menuniveau overslaan
(of  **kort** indrukken).

Menu Opties

In andere situaties, bijv. als het Adresboek/Telefoonboek is geopend, verschijnt het bijbehorende menu Opties:

Opties Indrukken.

SIM-kaart/batterij plaatsen

U kunt bij uw netwerk aanbieder een SIM-kaart verkrijgen die alle belangrijke informatie over uw aansluiting bevat. Als u een grote SIM-kaart op creditcard-formaat hebt gekregen, moet u het kleinere gedeelte hiervan uitnemen en eventuele plasticresten voorzichtig verwijderen.

- Schroefsluiting met het meegeleverde hulpstukje opendraaien ①. Batterijklepje vervolgens naar boven uitnemen ②.

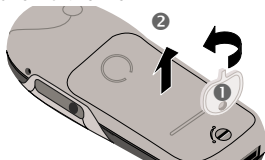

- Batterij aan de uitsparing aan de zijkant optillen ③, vervolgens naar boven kantelen en uitnemen.



- SIM-kaart plat in de daarvoor bedoelde uitsparing leggen en met lichte druk in positie schuiven, tot de kaart vastklikt ④ (let op de juiste positie van de afgeschuinde hoek ⑤, en plaats de kaart met de contactzijde naar onderen).

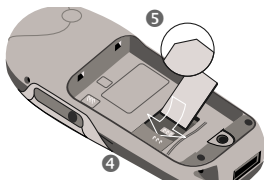

- Batterij schuin van bovenaf in de telefoon plaatsen ⑥ en vervolgens naar beneden drukken ⑦, totdat de batterij vastklikt.

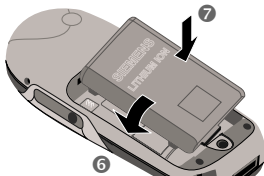

- Batterijklepje aanbrengen (zie illustratie) ⑧. Vervolgens naar beneden drukken, tot het vastklikt ⑨.

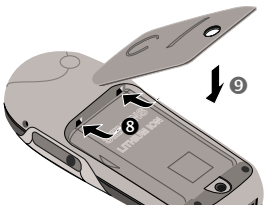

- Schroefsluiting een kwartslag naar rechts draaien ①.

Alleen 3 V SIM-kaarten worden ondersteund. Oudere SIM-kaarten (5 V techniek) kunnen niet worden gebruikt. Raadpleeg in geval van vragen uw netwerk aanbieder.

Funcities zonder SIM-kaart

De telefoon is **zonder** SIM-kaart ingeschakeld:

Menu Displaytoets indrukken.

Weergave van alle functies die zonder SIM-kaart kunnen worden gebruikt. Deze functies worden elders in deze gebruiksaanwijzing beschreven.

SOS Noodoproep, SOS (pagina 9).

Batterij laden

De batterij is bij levering niet volledig geladen en moet eerst worden opgeladen:

- Oplaadsnoer aan de onderkant van de telefoon aansluiten en de voedingsadapter in het stopcontact steken (minstens twee uur opladen).
- Bij het uitnemen de stekker van het voedingsapparaat indrukken.

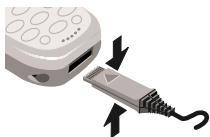

Laadproces

Weergave in display (boven):

 Tijdens het laden.

 Laadproces voltooid

Een lege batterij is na ca. 2 uur volledig opgeladen. Laden is alleen mogelijk bij een omgevingstemperatuur van 5 °C tot 40 °C (bij een temperatuur van 5 °C hoger of lager, gaat bij wijze van waarschuwing de oplaadindicatie knipperen).

De op de netstekker aangegeven netspanning mag niet worden overschreden.

Standby-tijd

Bij een volledig opgeladen batterij is de standby-tijd 60 tot 300 uur, met een gesprekstijd van 100 tot 360 minuten.

De standby-/gesprekstijden zijn gemiddelde waarden, de feitelijke standby- en gesprekstijd zijn afhankelijk van de gebruiksomstandigheden (zie onderstaande tabel).

Indicatie van de laadtoestand:

Vol    Leeg

Als de batterij bijna leeg is, klinkt er een signaal.

Uitgevoerde actie	Tijd (min)	Bekorting van de standby-tijd met
Telefoneren	1	30 -60 min.
Licht *	1	30 min.
Zoeken naar een netwerk	1	5 - 10 min.

* Toetshandelingen, spelletjes, Organiser, enz.

in-, uitschakelen



Aan, uit-, eindtoets
lang indrukken om in of
uit te schakelen.

PIN-code invoeren

De SIM-kaart kan met een 4- tot
8-cijferige PIN-code zijn beveiligd.



De PIN-code invoeren
met de cijfertoetsen
(de code wordt niet
weergegeven, fouten
corrigeren met **Wissen**).

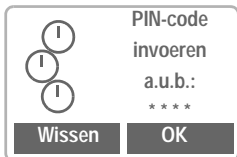

OK Ingevoerde code met de
rechter displaytoets
bevestigen.

De aanmelding bij het
netwerk duurt enkele
seconden.



Als de naam van de netwerkaanbie-
der verschijnt, staat het toestel in de
standby-stand en is het **gereed
voor gebruik**

Contrast instellen

Als u het toestel **voor de eerste keer**
inschakelt, kan het zijn dat u wordt
gevraagd het contrast in te stellen
(pagina 68).

Noodoproep (SOS)

Door de linker displaytoets in te drukken,
SOS kunt u ook zonder SIM-kaart resp.
zonder dat u een PIN-code hebt ingevoerd,
via elk netwerk een noodoproep plaatsen.

Alleen in noodgevallen gebruiken!

PIN-problemen

Als driemaal een onjuiste PIN-code is inge-
voerd, wordt de SIM-kaart
geblokkeerd (pagina 84).

In-, uitschakelen van de PIN-controle,
wijzigen van de PIN-code, (pagina 70).

PIN-problemen

Als „SIM-kaart plaatsen a.u.b.:“ wordt
weergegeven, controleert u op mogelijke
fouten (pagina 84).

Instelling: Telefoon- of adresboek



U kunt kiezen of u standaard gebruik wilt
maken van het telefoonboek van de SIM-
kaart of het interne adresboek.

Ook kunt u het telefoonboek van de SIM-
kaart laten kopiëren naar het adresboek
van de telefoon. Onderbreek deze proce-
dure niet. Neem tijdens het kopiëren geen
binnenkomende oproepen aan. Volg hier-
voor de aanwijzingen op het display.

Als u de gegevens van de SIM-kaart op een
later tijdstip wilt kopiëren, gebruikt u de
functie **Alles kopiëren** in het menu Tele-
foonboek (pagina 21).

Netwerkverbinding

Sterkte ontvangen signaal.



Een zwak signaal vermindert de geluidskwaliteit en kan tot het verbreken van de verbinding leiden. Begeef u in dit geval naar een andere positie.

Als u zich buiten het bereik van uw "eigen netwerk" bevindt, kiest uw toestel automatisch een ander GSM-netwerk (pagina 72).

SIM-dnst

Symbool voor speciale functies van de SIM-kaart (pagina 41), bijvoorbeeld telebankieren.

Een nummer kiezen

Het toestel moet ingeschakeld zijn (standby-stand).



Telefoonnummer invoeren (altijd inclusief netnummer, evt. met landnummer).

Wissen **Kort** drukken wist het laatste teken, **lang** drukken het gehele telefoonnummer.

 Telefoonnummer in het Adresboek (pagina 17)/Telefoonboek (pagina 21) opslaan.



Verbindingstoets indrukken. Het weergegeven telefoonnummer wordt gekozen.

Gesprek beëindigen



Eindetoets **kort** indrukken. Het gesprek wordt beëindigd.

Druk ook op deze toets wanneer uw gesprekspartner als eerste heeft opgehangen.

Oproep aannemen

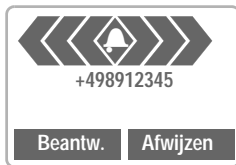

Het toestel moet ingeschakeld zijn (standby-stand).

Beantw. indrukken of



indrukken.

U kunt een oproep ook met elke willekeurige toets aannemen (pagina 68).

Oproep weigeren

Afwijzen indrukken of



Kort indrukken.

Omleiding Omleiding naar bijvoorbeeld de mailbox, als de omleiding **Indien bezet** is ingesteld (pagina 44) en de functie „Aankloppen“ (pagina 13) is ingeschakeld.

Landnummers

In de telefoon is een groot aantal landnummers opgeslagen:



Lang indrukken, tot het teken „+“ verschijnt. Dit teken vangt de nullen aan het begin van een landnummer.

+Lijst Indrukken.

Kies het gewenste land. Het internationale toegangsnummer wordt weergegeven. Voeg het nationale telefoonnummer toe (in veel landen zonder het eerste cijfer) en druk op de verbindingstoets.

Als nummer in gesprek is

Als het opgeroepen nummer in gesprek is of door netwerkproblemen niet bereikbaar is, hebt u – afhankelijk van de netwerkaanbieder – de volgende mogelijkheden:

Hetzij

Automatische Nummerherhaling

AutoHerh Indrukken. Het nummer wordt max. 15 minuten lang met steeds grotere tussenpozen automatisch gekozen. Gedurende deze tijd kunt u geen andere telefoonnummers kiezen. Beëindigen met:

 Eindtoets.

of

Terugbellen



Terugbellen Indrukken. De telefoon gaat over als het gebelde nummer weer bereikbaar is. Met de verbindingstoets kiest u het telefoonnummer.

Herinnering

Prompt Indrukken. Na 15 minuten herinnert een signaaltoon u eraan het weergegeven telefoonnummer nogmaals te kiezen.

Elke andere oproep beëindigt de functie.

Nummerherhaling

Om het **laatst** gekozen telefoonnummer opnieuw te kiezen:

 De verbindingstoets **twee keer** indrukken.

Om eerder gekozen telefoonnummers opnieuw te kiezen:

 De verbindingstoets één keer indrukken.

 In de nummerherhalingslijst het gewenste nummer opzoeken en hierna om te kiezen ...

 ... indrukken.

Opties Lijsten (pagina 42).

 Telefoonnummer in het Adresboek (pagina 17)/Telefoonboek (pagina 21), opslaan.

Eerder gekozen telefoonnummers en nummers van ontvangen of gemiste oproepen, worden opgeslagen, zodat u kunt terugbellen, (pagina 42).

Een binnenkomende oproep onderbreekt elk ander gebruik van de telefoon.

Functies tijdens een gesprek, (pagina 13).

Belsignaal voor actuele oproep uitschakelen (niet mogelijk als "elke toets" pagina 68 actief is):

 **Lang** indrukken.

De oproep wordt op het display weergegeven. De beller hoort de beltoon.

Tijdens het gesprek

Aankloppen



Mogelijk moet u deze functie eerst aanvragen bij uw netwerkaanbieder en het toestel hierop instellen (pagina 74).

Als u tijdens een telefoongesprek een andere oproep ontvangt, hoort u de "aanklopton". U hebt de volgende mogelijkheden:

Wissel

Wissel De nieuwe oproep beantwoorden en tegelijk het huidige gesprek in de wachtstand plaatsen.

Om tussen beide gesprekken heen en weer te schakelen telkens **Wissel** indrukken.

Weigeren

Afwijzen De nieuwe oproep weigeren, de beller hoort de bezetton,
of

Omleiding indien ingesteld, de oproep wordt omgeleid naar bijv. de mailbox (pagina 44).

Actief gesprek beëindigen



Het actieve gesprek beëindigen.

Beantw. Het nieuwe gesprek beantwoorden.

Volume instellen



Met de toetsen aan de **linker zijkant** van de telefoon kunt u het volume van de luidspreker instellen.

Bij gebruik van een carkit wordt de normale instelling van het toestel niet beïnvloed door de volumestelling van de carkit.

Dictafoon

De toetsen aan de **rechter zijkant** van de telefoon **kort** indrukken om een eerder opgeslagen opname af te spelen (de gesprekspartner hoort deze ook).

De toets aan de **rechter zijkant** van de telefoon **lang** indrukken om het gesprek op te nemen (pagina 46).

Voor het gebruik van deze functie kunnen wettelijke beperkingen gelden, met name van strafrechtelijke aard. Wanneer u een gesprek wilt opnemen, informeer dan vooraf uw gesprekspartner en behandel de opgenomen gesprekken vertrouwelijk. U mag deze functie alleen gebruiken met toestemming van uw gesprekspartner.

Telefoonnummerno

Tijdens het gesprek kunt u een telefoonnummer invoeren.

Ook de gesprekspartner hoort dit. Dit nummer kan na het verbreken van de verbinding worden opgeslagen of opgeroepen.

Wissel/Conferentie

Uw netwerkaanbieder biedt mogelijk niet alle beschreven functies aan.

U kunt tijdens een gesprek een andere gesprekspartner opbellen.

U kunt tussen beide gesprekken heen en weer schakelen of alle gesprekken samenvoegen tot een conferentie.

Breng tijdens het gesprek uw gesprekspartner op de hoogte en ga hierna als volgt te werk:

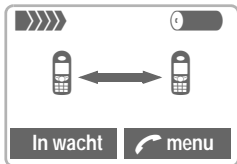

In wacht De actuele oproep in de wachtstand plaatsen.

Kies nu een nieuw telefoonnummer. Nadat de verbinding tot stand is gebracht, hebt u de volgende mogelijkheden:

Wissel

Wissel Tussen beide gesprekken heen en weer schakelen.

 Het actieve gesprek beëindigen.
Het volgende bericht verschijnt:
"Terug naar het gesprek in de wachtstand?"

Ja U schakelt over naar het gesprek in de wachtstand.
of

Nee Het gesprek in de wachtstand wordt beëindigd.

Conferentie

menu Gespreksmenu openen en Conferentie kiezen.

De nieuwe gesprekspartner wordt bijgeschakeld (er kunnen max. 5 abonnees aan een conferentie deelnemen).

Beëindigen:

 Met de eindtoets worden alle gesprekken van de conferentie tegelijk beëindigd.

Oproep doorsch.



menu Gespreksmenu openen en Oproep doorsch. kiezen.

Het oorspronkelijke gesprek wordt met het nieuwe gesprek verbonden. Voor u betekent dit, dat beide gesprekken zijn beëindigd. Deze functie wordt niet door alle netwerkaanbieders ondersteund.

Gespreksmenu

De volgende functies zijn alleen tijdens een gesprek mogelijk:

 Menu openen.

Handsfree	Zie rechterkolom.
Microfoon aan	De microfoon in- of uitschakelen. Als de microfoon uitstaat, kan de gesprekspartner u niet horen. DTMF-tonen zijn wel hoorbaar. Alternatief:  Lang indrukken. Er wordt een DRMF-toetsignaal weergegeven.
Volume	Luidsprekervolume instellen.
Conferentie	(pagina 14)
Tijd/kosten	Tijdens de verbinding worden gespreksduur en gesprekskosten bijgehouden en weergegeven (mits deze functie is ingesteld, pagina 43).
Stuurcode verz.	Zie rechterkolom.
Oproep doorsch.	(pagina 14)
Hoofdmenu	Directe toegang tot het hoofdmenu.
Gespr. overzicht	Overzicht van alle actieve gesprekken weergegeven (bijv. deelnemers aan een conferentie).

Handsfree

In- en uitschakelen via het Gespreksmenu, zie linkerkolom.

Tijdens een gesprek kunt u de telefoon neerleggen. Het gesprek wordt dan via de luidspreker weergegeven.

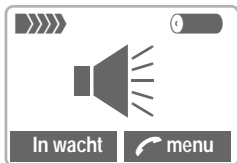

Met de toetsen aan de **linker zijkant** van de telefoon kunt u het volume van de luidspreker instellen.

Om gehoorstoornissen te voorkomen, is het uiterst belangrijk de functie **Hands free** uit te schakelen voordat u de telefoon opnieuw aan het oor brengt!

Stuurcode verz.

Inschakelen via het Gespreksmenu, zie linkerkolom.

Bijvoorbeeld voor het op afstand afluisteren van een antwoordapparaat, kunt u tijdens een bestaande verbinding stuurcodes (cijfers) invoeren. Deze ingevoerde cijfers worden direct als DTMF-tonen verzonden.

U kunt ook stuurcodes (DTMF-tonen) oproepen die in het Adresboek (pagina 17)/Telefoonboek (pagina 21) zijn.

Babyfoon

Er kan alleen nog maar **één** telefoonnummer worden gekozen door het **lang** indrukken van de rechter displaytoets.

Inschakelen

Menu → Instellingen →
Beveiliging → Babyfoon

Kies Indrukken.



Toestelcode invoeren (zie opmerking hieronder).

OK Invoer bevestigen.

Bewerken Indrukken.



Telefoonnummer uit het Adresboek (pagina 17)/ Telefoonboek (pagina 21) kiezen of als nieuw nummer (met naam) invoeren. De functie Babysitter is nu actief.

Uitschakelen



Lang indrukken.



Toestelcode invoeren.

Bewerken Indrukken.

OK Invoer bevestigen.

Toestelcode

De Toestelcode (4- tot 8-cijferig) wordt bij het eerste gebruik van de functie, bijvoorbeeld **Babyfoon** door u gedefinieerd en ingevoerd.

Onthoud deze code! De ingevoerde code geldt ook voor andere functies, maar kan altijd worden gewijzigd (pagina 70).

In het adresboek kunnen 500 files met elk drie telefoonnummers en complete adresgegevens worden opgeslagen. De files worden los van het adresboek beheerd. Gegevens uit het adresboek en het telefoonboek kunnen onderling worden uitgewisseld.

Nieuwe invoer

Menu → Werk → Adresboek

of als het adresboek als standaard is gekozen (pagina 9):



Adresboek openen (in de standby-stand).



<Nieuw item> kiezen.



Voor- en achternaam en een telefoonnummer invoeren (pagina 18).



Verdere gegevens veld voor veld invoeren.

Achternaam:	Fax:
Voornaam:	Straat:
Bedrijf:	Postcode:
E-mail:	Plaats:
Tel.:	Land:
Tel. werk:	URL: (Internet-adres)
Tel. mobiel:	Groep: (VIP, zie hieronder)

Opslaan Item opslaan.

Groep: (VIP)

Voeg aan de VIP-groep alleen belangrijke adresfiles toe.

VIP-files kunt u desgewenst aan het begin van de adreslijst laten weergeven (pagina 19).

U kunt instellen dat alleen oproepen van bellers die in de VIP-groep zijn opgeroepen akoestisch moeten worden signaleerd (pagina 64).

Een oproep van een beller uit de VIP-groep kan met een eigen melodie worden aangekondigd (pagina 65).



Gegevens van een ander adresboekfile kopiëren.

Telefoonnummer

Telefoonnummers altijd inclusief het netnummer invoeren (evt. met landnummer) (pagina 11).

Tekstinvoer

Druk net zo vaak op de cijfertoets tot het gewenste teken verschijnt. Het betreffende teken wordt in het display weergegeven. De cursor gaat na een korte pauze verder.

 Eenmaal **kort** indrukken voor de letter A, twee maal voor de letter B, etc. De eerste letter van een naam wordt automatisch als hoofdletter geschreven.

Ä,ä/1-9 Trema's en cijfers worden na de desbetreffende letters weergegeven.

Wissen Kort indrukken wist het teken vóór de cursor, lang indrukken de hele naam.

 Cursor verplaatsen.

 Omschakelen tussen HOOFDLETTERS, kleine letters en cijfers.

 T9 in- en uitschakelen.

 geeft als resultaat: . , ? ! 0 + - :

 Spatie invoeren.

Speciale tekens

&, @, ... Speciale tekens (pagina 30).

File lezen/wijzigen

Via de adreslijst hebt u toegang tot alle files.



Adresboek openen (in de standby-stand).



File kiezen.

Lezen

De file wordt weergegeven.

 **Adresboek**

Achternaam:

Einstein

Voornaam:

Bewerken

Bewerken

De file wordt geopend en kan worden gewijzigd.



Gewenste wijzigingen invoeren.

OK

Opslaan.

Rechter displaytoets

Als u bij het lezen de regels doorbladerd, verandert de rechter displaytoets afhankelijk van het type data:

Toestelnummer,
faxnummer: **VoiceDial** (pagina 24)

URL: **Link** (pagina 34)

Met de displaytoets roept u de betreffende toepassing op.

Bellen



Adresboek openen
(in de standby-stand).



Naam kiezen die met
deze letter begint en/of
bladeren.

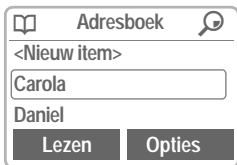

Indrukken. De gemarkeerde file wordt gekozen.

Als er bij de betreffende file meerdere telefoonnummers zijn opgeslagen, worden deze in een lijst weergegeven.



Het gewenste telefoonnummer selecteren.



Indrukken.

File zoeken

In omvangrijke adresboeken kunt u gericht zoeken. Open hiervoor het adresboek en voer de beginletter van de gewenste naam in.

Hierdoor verschijnt de eerste file die met deze letter begint.

De letters waarop u hebt gezocht, worden rechtsboven in het display weergegeven (naast het vergrootglas).

Adresboek-Menu

Afhankelijk van de situatie van het moment, zijn de volgende functies beschikbaar:

Opties Menu openen.

Lezen	(pagina 18)
Op groep sort.	Adresboek als alfabetisch gerangschikte lijst of met de files van de VIP-groep (pagina 17) vooraan weergeven.
Bewerken	Item weergeven en wijzigen.
Nieuwe invoer	(pagina 17)
Wissen	File wissen.
Alles wissen	Alle items (na bevestiging) wissen.
Naar SIM kopiëren	De gemarkeerde files worden met naam en eerste telefoonnummer naar de SIM-kaart gekopieerd.
Telefoonboek	Omschakelen naar telefoonboek (pagina 21) en dit als standaard instellen.
Verzenden via ...	(zie pagina 81)
Print via IrDA	(zie pagina 81)
Voice dialing	De opname voor voice dialing starten.
Capaciteit	De gebruikte en vrije geheugencapaciteit weergeven.

Stuurcodes opslaan

Bijvoorbeeld voor het op afstand af luisteren van een antwoordapparaat, kunt u telefoonnummers **en** stuurcodes (DTMF-tonen) als een normale file in het adresboek opslaan.



Telefoonnummer invoeren.



Indrukken totdat het teken "+" in het display verschijnt (Pauze voor tot stand brengen van de verbinding).



DTMF-stuurcodes (cijfers) invoeren.



Evt. nog meer pauzes van telkens 3 seconden invoegen voor een correcte verwerking bij de ontvanger.



Indrukken voor opname in het adresboek en evt. een naam invoeren.

Opslaan

Indrukken.

U kunt ook alleen de DTMF (cijfers) als een telefoonnummer opslaan en deze tijdens een gesprek verzenden (pagina 15).

Nummers aanvullen

Met een extern PC--programma, zoals Outlook[®], kunt u gedeeltes van een telefoonnummer vervangen door een "?" en vervolgens overbrengen naar het adresboek (bijvoorbeeld voor telefooncentrales). Om op te bellen:



Adresboek openen en (incomplete) telefoonnummer kiezen.



Indrukken.



"?" door cijfers vervangen.



Telefoonnummer kiezen.

Synchroniseren met Outlook[®]

Met de software Siemens Quick Sync (pagina 79) kunt u het adresboek met de contactpersonen-database van Outlook[®] synchroniseren.

De files in het telefoonboek (SIM-kaart) worden los van het adresboek beheerd. Gegevens uit het adresboek en het telefoonboek kunnen onderling worden uitgewisseld.

Nieuwe invoer

Menu → Werk → Telefoonboek

of als het telefoonboek als standaard is gekozen (pagina 9) ...



... Telefoonboek openen (in de standby-stand):

	Telefoonboek	
<Eigen>		
<input type="text" value="<Nieuw item>"/>		
Carola		
		Kies

<Nieuw item> kiezen.



Invoervelden aansturen.



Volgende gegevens invoeren:

Telefoonnummer (met netnummer)

Naam

Locatie (pagina 22)

Item nr. (pagina 22)

Opslaan Indrukken om te beveiligen.



Het nummer kan meteen worden gekozen

of



Invoer beëindigen, bijvoorbeeld voor nieuwe file.

Als u files uit het Telefoonboek naar het adresboek kopieert, kunt u daar ook later nog aanvullende gegevens (pagina 18) opnemen.

Telefoonboek-Menu



File kiezen.



Menu openen.

Lezen	Geselecteerde file weergeven.
Wijzig invoer	Voornaam en/of naam en telefoonnummer en opslaglocatie wijzigen.
Nieuwe invoer	Voornaam en/of naam en telefoonnummer en opslaglocatie invoeren.
Wissen	Geselecteerde file wissen.
Alles wissen	Alle items (na bevestiging) wissen.
Voice dialing	Opgeslagen nummer kiezen met behulp van voice dialing (pagina 24).
Kopie naar	De geselecteerde file naar het adresboek kopiëren.
Opnieuw laden	Alle files uit het telefoonboek naar het adresboek kopiëren.
Adresboek	Omschakelen naar adresboek (pagina 17) en dit als standaard instellen.
Verz./Printen	(zie pagina 81)
Capaciteit	De gebruikte en vrije geheugencapaciteit weergeven.

Locatie

In het geopende telefoonboek:



File kiezen.



Menu openen en
Wijzig invoer kiezen.



Naar het invoerveld
Locatie gaan.

Een file kan uit het telefoonboek naar andere opslaglocaties worden verplaatst:

SIM (standaard)

Files uit het telefoonboek die op de SIM-kaart zijn opgeslagen, kunnen ook worden gebruikt met een andere mobiele telefoon.

SIM beveiligd



Met een speciale SIM-kaart kan de keuze van mogelijke nummers worden beperkt tot de nummers die "vast" op deze kaart beschikbaar zijn. Voor het bewerken hiervan is de PIN 2-code vereist (pagina 70).

Toestel (toestelgeheugen)

Hier worden files uit het telefoon- en adresboek ondergebracht als

- deze voorzien zijn van spraakherkenning,
- de capaciteit van de SIM-kaart is uitgeput.

Item nr.

Elk telefoonnummer in het telefoonboek krijgt een volgnummer. Als u een nieuw telefoonnummer invoert, krijgt dit automatisch een volgnummer toegewezen. Dit volgnummer kunt u ook gebruiken om het bijbehorende telefoonnummer te kiezen.

Bellen



Nummer invoeren.



Indrukken.



Indrukken.

Bewerken

In het geopende telefoonboek:



File kiezen.



Menu openen en
Wijzig invoer kiezen.



Naar het invoerveld
Invoer gaan.



Nieuw nummer invoeren
en met **Opslaan** bevestigen.

Als het nummer al bestaat, wordt dit aangegeven. Oude nummers kunnen worden overschreven en de volgorde kan worden gewijzigd.

Stuurcodes opslaan

Bijvoorbeeld voor het op afstand afluisteren van een antwoordapparaat, kunt u telefoonnummers **en** stuurcodes (DTMF-tonen) als een normale file in het adresboek opslaan.



Telefoonnummer invoeren.



Indrukken totdat het teken "+" in het display verschijnt (Pauze voor tot stand brengen van de verbinding).



DTMF-stuurcodes (cijfers) invoeren.



Evt. nog meer pauzes van telkens 3 seconden invoegen voor een correcte verwerking bij de ontvanger.



Indrukken voor opname in het telefoonboek en evt. een naam invoeren.



Indrukken.

U kunt ook alleen de DTMF (cijfers) als een telefoonnummer opslaan en deze tijdens een gesprek verzenden (pagina 15).

Servicenummers

Mogelijk hebt u telefoonnummers opgeslagen die u door de netwerkaanbieder ter beschikking worden gesteld. Hiermee kunt u lokale of interlokale informatiediensten bellen of een beroep doen op de service van de netwerkaanbieder.

Beveiligde telefoonnummers

Denk eraan dat er beperkingen kunnen gelden voor het gebruik van het telefoonboek (bij bedrijfstoepassingen is dit vrij gebruikelijk), bijvoorbeeld door onvolledige nummers waarin een "?" voorkomt. De ontbrekende cijfers in deze nummers kunnen voor het kiezen worden aangevuld.

U kunt maximaal 20 telefoonnummers/functies kiezen of starten door een naam uit te spreken. Files met spraakherkenning worden in de telefoon opgeslagen (niet op de SIM-kaart!).

Opnemen

Voice dialing voor toestelnummers

Menu → **Werk** →
Spraakgest. bediening →
Voice dialing

Er wordt een lijst met files weergegeven. In de lijst ...

Nieuwe opname

kiezen en hierna



Naam/nummer invoeren
of

of



uit het telefoonboek
halen.

Opslaan Bevestigen.

Starten Opname starten.

Er klinkt een kort signaal. Spreek nu de naam in en **herhaal** deze als daarom wordt gevraagd. Een signaaltoon bevestigt de opname waarna alle files worden weergegeven.

Gesproken opdracht voor functies

Menu → **Werk** →
Spraakgest. bediening →
Gesproken opdracht

Er wordt een lijst met 20 mogelijke functies weergegeven.



Functie kiezen.

Opnemen Indrukken.



Gekozen functie bevestigen.

Starten Opname starten.

Er klinkt een kort signaal. Spreek nu de voor deze functie geschikte opdracht in en **herhaal** deze als daarom wordt gevraagd.

Gebruiken



Lang indrukken. Spraakgest. bediening starten (in de standby-stand).

Nu de naam of de functie noemen. Het telefoonnummer wordt gekozen of de functie wordt uitgevoerd.

Menu Spraakgestuurde bediening

Menu → Werk →
Spraakgest. bediening →
Voice dialing of
Gesproken opdracht



Gewenste file markeren.

Opties Menu openen.

Nieuwe opname	Nieuwe gesproken opname vastleggen voor een file.
Nieuwe opname	De spraakopname van een file vernieuwen.
Wissen	File wissen.
Bewerken	Naam en telefoonnummer wijzigen (alleen voice dialing). Hierna eventueel de opname vernieuwen.
Alles wissen	Alle items (na bevestiging) wissen.
Afspelen	De bij een file behorende opname afspelen.

U kunt met uw toestel tekstberichten (van max. 160 tekens) verzenden en ontvangen.

Afhankelijk van de netwerkaanbieder kunnen via SMS ook e-mail- en faxberichten worden verzonden (evt. instelling wijzigen, pagina 32), resp. ontvangen.

Berichten lezen



Verschijnt op het display bij een nieuw bericht.

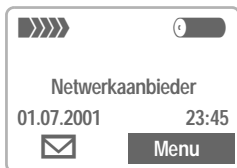

Om het bericht te lezen de toets onder het briefsymbool indrukken.

Datum/tijd
Telefoonnummer/
afzender
Bericht-
tekst

01.07.2001 15:36

06 12345678

Zien we elkaar morgen om
18.00 in het hotel?

Antw.

Opties

U kunt door het bericht (afhankelijk van de lengte van de tekst) bladeren:



Regel voor regel door bladeren met de navigatietoets.



Bladzijde voor bladzijde doorbladeren met de toetsen aan de zijkant.

Antw.

Antwoordmenu, zie hieronder.

Opties

Menu Inbox/Outbox (pagina 27).



Aan het einde van een bericht verschijnt de archiveringsfunctie.

Met deze functie verplaatst u een bericht naar het archief (pagina 27).

Antwoord-menu

Tekst schrijven	Nieuwe antwoordtekst opstellen (pagina 28).
Bewerken	Ontvangen bericht wijzigen of van een nieuwe tekst voorzien.
Antwoord is JA	Aan de tekst JA toevoegen.
Antwoord is NEE	Aan de tekst NEE toevoegen.
Standaardtekst	Aan het bericht een voorgeprogrammeerde standaardtekst toevoegen, zoals Ik heb vertraging Terugbellen a.u.b

Nadat u de tekst in de editor hebt bewerkt, kunt u deze met **Opties** opslaan of verzenden.



Als het berichtsymbool gaat knippen, is er geen geheugenruimte meer beschikbaar. U kunt dan **geen** SMS-berichten meer ontvangen. Berichten wissen of opslaan (pagina 27).

Op een zwarte achtergrond weergegeven telefoonnummers in de tekst kunnen worden gekozen (verbindingstoets), in het Adresboek/Telefoonboek worden opgeslagen (pagina 17) of als bestemming voor een antwoord worden gebruikt.

Inbox/Outbox

Menu → Berichten →
Inbox/Outbox → SMS

De lijst met opgeslagen berichten wordt weergegeven.

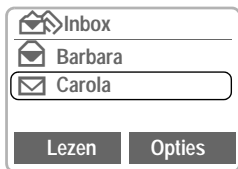

Opties Zie rechterkolom.

Symbol	Inbox	Outbox
	Gelezen	Niet verzonden
	Ongelezen	Verzonden

Archief

Menu → Berichten →
Inbox/Outbox →
Inbox-Archief/
Outbox-Archief

De lijst met in het toestel opgeslagen berichten wordt weergegeven.

Lijsten/Archief-Menu

Afhankelijk van de situatie zijn verschillende functies beschikbaar:

Opties Lijstmenu openen.

Lezen	File lezen
Bewerken	Editor wordt gestart om wijzigingen aan te brengen.
Kopie -> archief	Aan het einde van een bericht verschijnt de archiveringsfunctie. Met deze functie verplaatst u een bericht naar het archief.
Wissen	Geselecteerd bericht wissen.
Alles wissen	Na een extra bevestiging alle items wissen.
Verzenden	Telefoonnummer invoeren of uit Adresboek/Telefoonboek kiezen, vervolgens verzenden.
Opslaan in	Een gemarkeerd telefoonnummer in het Adresboek/Telefoonboek opnemen.
Antwoorden	Direct antwoorden bij inkomende SMS.
Ongelezen	Markeert het bericht als ongelezen.
Print via IrDA	(zie pagina 81)
Capaciteit	Aantal opgeslagen berichten en beschikbare geheugenruimte weergegeven.
Statusrapport	(Alleen lijst Uitgaand) Een afleveringsbevestiging voor verzonden berichten aanvragen.

Standaardbericht

In het toestel zijn de verschillende voorgeprogrammeerde standaardteksten opgeslagen, waaraan u alleen nog tijdinformatie hoeft toe te voegen.

Menu → Berichten → Standaardbericht

Kiezen:

Vertraging, Afspraak, Gefeliciteerd

De cursor wordt op de eerste invoerpositie weergegeven, bijv.:

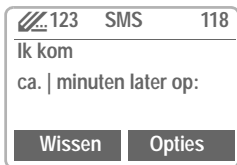

Vul de tekst aan.



Naar de volgende invoerpositie gaan.

Opties

Menu Tekst openen.

Verzenden Kiezen.

Telefoonnummer invoeren of uit Adresboek/Telefoonboek kiezen en verzenden.

Opmerkingen bij SMS

Het verzenden van een SMS-bericht wordt met **Bericht verzonden!** bevestigd.

De meldtekst "Bericht verzonden!" geeft alleen de verzending naar het servicecentrum aan. Het centrum probeert het bericht binnen een bepaalde periode af te leveren. Als het bericht niet kan worden afgeleverd, wordt de mogelijkheid geboden het bericht opnieuw te verzenden. Als ook deze poging niet tot succes leidt, raadpleegt u de netwerkaanbieder.

Bericht schrijven

Menu → Berichten → Nieuwe SMS



Als u met "T9" (pagina 30) tekst invoert, kunt u met weinig toetsbehandelingen zeer snel langere teksten schrijven.

Wissen Indrukken voor wissen per letter.

Hetzij



Indrukken.



Telefoonnummer invoeren of uit het Adresboek/Telefoonboek kiezen.

OK

Bevestigen.

Verzenden

kiezen. Het bericht ter verzending naar het servicecentrum sturen.

Opslaan Nadat de tekst is verstuurd, kan deze alsnog worden opgeslagen.

of

Opties

Menu Tekst openen.

Verzenden via ... kiezen (pagina 81).

Evt. wordt naar **Berichttype, Geldigheidsperiode** of **Servicecentr. gevraagd** (pagina 32).

Tekst-Menu

Opties Menu Tekst openen.

Verzenden	Telefoonnummer van de ontvanger invoeren of uit Adresboek/Telefoonboek kiezen, vervolgens verzenden.
Opslaan	De geschreven tekst in de lijst met uitgaande berichten opslaan.
T9-tekstinvoer (pagina 30)	In-/uitschakelen Intelligente tekstinvoer in- of uitschakelen. T9-taal Taal kiezen waarin het bericht wordt geschreven.
Nieuwe regel	Nieuwe regel invoegen.
Tekst wissen	Totale tekst wissen.
Beeld en geluid	Afbeelding invoegen in een SMS-bericht (pagina 29).
Verzenden via ...	(zie pagina 81)
Print via IrDA	(zie pagina 81)
Toevoegen	Adresboek/Telefoonboek openen en daar gemarkeerde gegevens naar de tekst kopiëren.

Beeld en geluid (EMS)

De tekst van het bericht kan met afbeeldingen en geluiden worden aangevuld. Dit werkt alleen bij telefoons die deze EMS-functie ondersteunen. In de ingavemodus wordt in plaats van het beeld/geluid een tekstsymbool weergegeven.

Menu → Berichten → Tekst schrijven



Tekst van bericht schrijven.

Opties Aan het einde van een woord het menu Tekst openen.

Afbeeldingen

Beeld en geluid Kiezen.

Afbeeldingen

De eerste van 15 afbeeldingen uit de lijst wordt getoond.



Blader in de lijst naar de gewenste afbeelding.

Kies

De afbeelding wordt in de tekst geplaatst en daar door een vervangend symbool weergegeven.

Geluiden

Beeld en geluid Kiezen.

Geluiden Kiezen. De eerste van 10 geluiden wordt weergegeven.



Blader in de lijst naar het gewenste geluid.

Kies Het geluid wordt in de tekst geplaatst en daar door een vervangend symbool weergegeven.

Tekstinvoer met "T9"

Met "T9" wordt automatisch het juiste woord gekozen door vergelijking van de achtereenvolgens ingedrukte toetsen met een omvangrijke woordenlijst.

T9-taal kiezen

Schakel over naar de taal waarin u het bericht wilt schrijven.

Opties Tekst-menu openen en T9-tekstinvoer en T9-taal kiezen.

Woord schrijven met "T9"

Tijdens de invoer wordt de weergave voortdurend aangepast.

Het is dan ook het beste om een woord volledig in te voeren, zonder op het display te letten.

U hoeft de toets, waaronder de op dat moment getypte letter staat, nu nog maar **één keer** in te drukken. Voor het woord "hotel" bijvoorbeeld, typt u:

(4 ghi) (6mno) (8tuv) (3def) (5 jkl) :

De omzetting van taalspecifieke speciale tekens (zoals ä, à) wordt verzorgd door T9. Voer de tekst uitsluitend in met de desbetreffende standaardtekens, bijv. A in plaats van Ä. Zie "Woordsuggesties-T9", pagina 31, als een woord een keer niet met uw invoer overeenkomt.

 **eenmaal** indrukken: HOOFDLETTERS/kleine letters,
twee maal indrukken: Letters/cijfers.

 Voor het woord indrukken voor hoofdletters/kleine letters, letters/cijfers.

 Spatie. Woord beëindigen.

 Punt beëindigt het woord als hierna een spatie volgt. In een woord dient de punt als plaatsvervanger voor apostrofs/koppelstreepjes: Bijvoorbeeld

radio.omroep = radio-omroep.

 Naar rechts gaan.
Woord beëindigen.

 T9 kortstondig uitschakelen en opnieuw inschakelen.

Speciale tekens

Druk net zo vaak op de toets totdat het teken verschijnt. Voor het invoeren van speciale tekens na cijfers (bijv. 5 £), eerst overschakelen naar de letterstand: 

	Spa- tie	1	€	£	\$	¥	¤		
	.	,	?	!	0	+	-	:	¿
	i	"	'	;	-				
	*	/	()	<	=	>	%	~
	#	@	\	&	\$	Γ	Δ	Θ	Λ
	≡	Π	Z	ς	Ψ	Ω			

T9 in-, uitschakelen (SMS)

Opties Menu Tekst openen, T9-tekstinvoer, vervolgens In-, uitschakelen kiezen.

 T9 uitschakelen en met **OK** bevestigen.

In de bovenste regel verschijnt het bericht:
T9 T9 actief.
abc/ABC/123 Hoofdletters/kleine letters,
Letters/cijfers.

Woordsuggesties T9

Als in de woordenlijst meer woorden voor een toetsenreeks voorkomen, verschijnt eerst het meest waarschijnlijke woord. Als het woord niet naar wens is herkend, is mogelijk de volgende suggestie van T9 wel de juiste.

Het woord moet **op een zwarte achtergrond** worden weergegeven.

Als dat het geval is ...

 indrukken. Het weergegeven woord wordt door een ander woord vervangen. Als ook dit woord onjuist is, opnieuw

 indrukken. Net zo vaak herhalen tot het juiste woord wordt weergegeven.

Als het gewenste woord niet in de woordenlijst voorkomt, kan het zonder T9 worden geschreven of aan de woordenlijst worden toegevoegd.

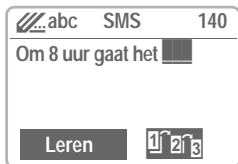

Leren kiezen.

Het laatste voorstel wordt gewist en het woord kan nu zonder T9-ondersteuning worden ingevoerd.

Met **Opslaan** wordt het automatisch in het woordenboek opgenomen.

Woord corrigeren

Met T9 geschreven:



Woord voor woord naar links/rechts gaan tot het gewenste woord op een zwarte achtergrond wordt weergegeven.



T9-suggesties opnieuw doorbladeren.



Wissen Wist het teken links van de cursor geeft telkens het nieuwe mogelijke woord aan.

Binnen een "T9-woord" kunt u geen wijzigingen aanbrengen zonder de T9-stand eerst uit te schakelen. Vaak is het beter het woord nog een keer te schrijven.

Niet met T9 geschreven:



Teken voor teken naar links/rechts gaan.



Wissen Wist het teken links van de cursor.



Tekens worden op de plaats van de cursor ingevoegd.



Regel voor regel bladeren.

Beschikbare talen vervangen:

<http://www.my-siemens.com/me45>

T9® Text Input is licensed under one or more of the following: U.S. Pat. Nos. 5,818,437, 5,953,541, 5,187,480, 5,945,928, and 6,011,554; Canadian Pat. No. 1,331,057; United Kingdom Pat. No. 2238414B; Hong Kong Standard Pat. No. HK0940329; Republic of Singapore Pat. No. 51383; Euro.Pat. No. 0 842 463 (96927260.8) DE/DK, FI, FR, IT, NL, PT, ES, SE, GB; and additional patents are pending worldwide.

Instellingen

In een profiel (max. 5) zijn de instellingen voor verzending van SMS-berichten vastgelegd.

De standaardinstelling is die van de SIM-kaart die in het toestel is geplaatst.

Menu → Berichten → Instellingen → SMS

De lijst van beschikbare profielen wordt weergegeven. U kunt in deze lijst een profiel kiezen. Om het profiel te activeren:

Activeer Indrukken.

Menu Instellingen

Opties Menu openen.

Activeer	Geselecteerd profiel gebruiken.
Instell. wijzigen	Profiel wijzigen.
Naam wijzigen	De naam van een profiel wijzigen.

Servicecentrum

Hier voert u de nummers van servicecentra in van de netwerkaanbieder, of wijzigt u deze.

Geadresseerde

Standaardontvanger voor dit profiel invoeren.

Berichttype

Handmatig	Bij elk bericht wordt u gevraagd het berichttype te kiezen.
Standrd-tekst	Normaal SMS-bericht.

E-mail	Verzending via SMS.
Fax	Verzending via SMS.
Nieuw	Het in te voeren codenummer ontvangt u evt. van de netwerkaanbieder.

Geldigheidsperiode

Hier geeft u op hoe lang het servicecentrum moet proberen om een bericht te verzenden:

Handmatig, 1 dag, 1 uur, 12 uur, 1 week, Maximaal*, Eigen waarde:

* Maximale periode die de netwerkaanbieder toelaat.

Statusrapport



Hiermee krijgt u een melding van een geslaagde of mislukte bezorging van een verzonden bericht. In sommige gevallen worden voor de ze service kosten in rekening gebracht.

Direct antwoord

Als deze functie wordt geactiveerd, kan de ontvanger van het SMS-bericht een direct antwoord via het servicecentrum van uw netwerkaanbieder laten afhandelen (Neem voor informatie contact op met de netwerkaanbieder).

** SMS via GPRS



Menu → Berichten → Instellingen → SMS via GPRS

Als deze functie is ingeschakeld, worden SMS-berichten automatisch via GPRS verzonden.

Voorwaarde: GPRS moet vooraf worden geactiveerd, zie pagina 75.

(** Indien beschikbaar)

Afbeeldingen kunnen via de infrarood-interface of via SMS bij een e-mailbericht naar het toestel worden overgebracht of via de WAP-functies worden gedownload.

Afbeelding ontvangen

De ontvangst van een afbeelding wordt door een symbool boven de linker displaytoets aangegeven. Door op deze toets te drukken, start u de functie Bitmap viewer, zodat u de afbeelding kunt bekijken.

Afbeelding opslaan

Opslaglocatie voor de afbeelding kiezen:

Screensaver (zie linkerkolom) of Logo

Afbeelding laden

Menu → Surf & Fun →
Bitmap viewer

Bitmap viewer Openen.

Opties Het menu wordt geopend.

Afb. laden Kiezen.

Bitmap viewer-Menu

Opties Menu openen.

Opslaan als...	Geladen afbeelding op een van de opslaglocaties of in de Explorer opslaan.
Laden	Afbeelding van opslaglocatie of Explorer laden.
Verwerpen	De laatst geladen afbeelding wordt verworpen.
Wissen	een afbeelding wissen.
Verzenden via ...	(zie pagina 81)

De nieuwste WAP-gegevens zijn beschikbaar op Internet. Deze gegevens zijn bovendien exact afgestemd op de weergavemogelijkheden van uw telefoon. Mogelijk moet u eerst bij uw provider een Internet-account openen.

Internet-toegang

Menu → Surf & Fun → Internet

U kunt zelf de indeling van het scherm voor Internet-toegang bepalen (zie **Beginnen met...** pagina 35). Zo kan bijv. het startmenu verschijnen:

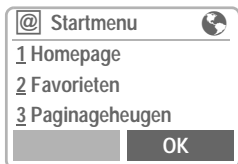

Gewenste functie selecteren.



Bevestigen.

Veel plezier bij het surfen!



Lang indrukken om de verbinding te verbreken.

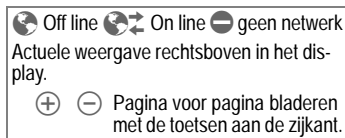

Startmenu

Homepage	De verbinding met de portal van uw provider wordt tot stand gebracht (evt. door de provider vastgelegd/voorbepaald).
Favorieten	Lijst van max. 10 URLs (Uniform Resource Locator) die snel kunnen worden opgeroepen (niet door alle providers ondersteund). Nieuwe invoer kiezen om een nieuwe URL in te voeren. Met Opties kunnen gegevens worden aangevuld, bewerkt en gewist.
Paginageheugen	Oproepen van de laatst bezochte pagina die kan worden opgeslagen.
Profielen	Instelling van max. 5 toegangsprofielen (pagina 36). Nieuwe invoer kiezen om een nieuw profiel in te voeren.

Voorbeeld van een Homepage:

De displaytoetsen hebben, afhankelijk van de homepage van de providers, verschillende mogelijke functies, bijv. "Link" of "Menu".

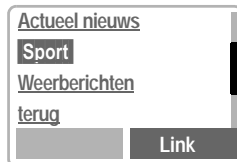

Ook de inhoud van de optiemenu's is variabel.

Browser-menu

Het menu wordt alleen opgeroepen als in het display een WAP-pagina wordt weergegeven (on line of off line):



Indrukken om het browser-menu te openen.

Homepage	De eerste WAP-pagina die na het tot stand komen van de verbinding wordt weergegeven (mogelijk door de netwerkaanbieder vastgelegd/voorgeprogrammeerd).
Favorieten	Lijst van max. 10 URLs (Uniform Resource Locator) die snel kunnen worden opgeroepen (niet door alle providers ondersteund). Nieuwe invoer kiezen om een nieuwe URL in te voeren. Met Opties kunnen gegevens worden aangevuld, bewerkt en gewist.
Paginageheugen	Oproepen van de laatst bezochte pagina die kan worden opgeslagen.
Ga naar URL	URL invoeren voor directe toegang tot een Internet-adres (URL = Uniform Resource Locator).
URL weergeven	Toont de URL van de huidige pagina.
Opnieuw laden	De actuele pagina wordt opnieuw geladen.
Verbreken	Verbreekt de verbinding.
Meer ...	Zie hieronder.
Browser sluiten	Sluit de browser af en verbreekt de verbinding.

Meer ...

Profielen	Instelling van max. 5 toegangprofielen (pagina 36).
Resetten	De laatst bezochte pagina's (in de cache) wissen.
Kanalen	Toegang tot diensten die door de provider worden aangeboden.
Inbox	Hier worden bijv. invoerberichten van e-mails ondergebracht (afhankelijk van provider).
Outbox	Hier worden bijv. e-mailberichten ter verzending op een later tijdstip ondergebracht (afhankelijk van provider).
Kosteninfo	Duur van de verbinding en snelheid van de gegevensoverdracht worden aangegeven.
Beveiliging	Voor een veilig dataverkeer worden bepaalde gegevens gecodeerd aangeboden. In dit menu kunt u alle instellingen van de browser met betrekking tot beveiliging regelen. Ga voor meer informatie over beveiliging naar: http://www.my-siemens.com/me45
Lettergrootte	Omschakelen tussen kleine en normale lettergrootte.
Beginnen met...	Keuze van de weergave bij toegang tot Internet: Startmenu Browser-menu Homepage Paginageheugen Favorieten
UP.Browser info	Weergave van browser-versie.

Instellingen

De voorbereiding van het toestel voor Internet-toegang is afhankelijk van de provider:

- De instellingen zijn reeds door de provider ingevoerd. U kunt direct aan de slag.
- Er zijn reeds toegangsprofielen door de provider aangemaakt. In dat geval profiel selecteren en activeren (pagina 36).
- Het toegangsprofiel moet nog handmatig worden ingesteld en geactiveerd (pagina 36).

Raadpleeg zo nodig uw provider.

Profielen

De toegangsprofielen (max. 5) kunt u zelf instellen (tenzij ze door de provider geblokkeerd zijn). De in te voeren gegevens en functies kunnen per provider variëren. Steeds als u verbinding maakt met Internet, kunt u een ander profiel kiezen (pagina 37).

Profielinstellingen

Nieuw profiel opstellen:

Menu → Surf & Fun → Internet → Profielen



Kies het profiel dat u wilt wijzigen.

Bewerken

Het invoerformulier wordt weergegeven.



De gegevens veld voor veld invoeren.

Raadpleeg zo nodig de provider voor de gegevens die u hier moet invullen.





Profielnaam: Het profiel een naam geven of een vooraf ingestelde naam overschrijven.

GPRS- en CSD-data, zie pagina 75.

WAP-parameter	IP-adres IP-adres invoeren.
	IP poort: Poortnummer invoeren.
	Homepage:: Homepage invoeren (pagina 36) als deze niet door de provider is voorgeprogrammeerd.
	Afbreektijd: Aantal seconden invoeren waarna een verbinding moet worden beëindigd wanneer er geen invoer of gegevensuitwisseling meer plaatsvindt.

Opslaan De instellingen worden opgeslagen en de lijst met profielen wordt weergegeven.

Speciale tekens (zoals in SMS-teksteditor)

-  3 x indrukken voor /
-  3 x indrukken voor @
-  1 x drukken voor . (punt)
-  Meerdere keren indrukken voor:
-  Meerdere keren indrukken voor -

Profiel activeren

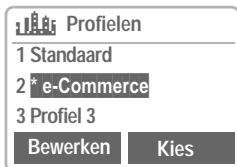

Activeren

Voor het activeren van een opgesteld profiel, dat gebruikt moet worden om de verbinding met Internet tot stand te brengen.

Menu → Surf & Fun → Internet → Profielen



Het gewenste profiel kiezen.

Activeer

Indrukken om te activeren. De verbinding wordt tot stand gebracht.

Uw Internet-browser wordt gebruikt onder licentie van:



OPENWAVE™



Surfen met GPRS (pagina 75).

Bedieningsinstructies

Andere homepage kiezen

Het adres van de homepage is opgegeven in het (toegangs)profiel. In de standby-stand kunt u hier een ander adres opgeven (als dit door de provider wordt toegestaan!):

Menu → Surf & Fun →
Internet → Profielen

Profiel kiezen, bijv.:

e-Commerce markeren.

Bewerken Het invoerformulier wordt weergegeven.

WAP-parameter/Homepage
Kiezen.



Nieuw adres invoeren.
Naar het einde van het
invoerformulier gaan.



Indrukken.

Internet-adres (URL) invoeren

Het menu wordt opgeroepen als er in het display WAP-pagina's worden weergegeven (on line of off line).



Browser-menu openen.

Ga naar URL Kiezen en bevestigen.



URL invoeren en bevestigen. De verbinding wordt tot stand gebracht.

Favorieten



Afhankelijk van de provider kunt u, zowel online als offline, in het toestel een lijst van favoriete Internet-adressen (URLs) opslaan.

Opslaan



Browser-menu openen.

Favorieten Kiezen en bevestigen.



Menu openen.

Nieuwe invoer

Kiezen en bevestigen.



Naam en URL invoeren en bevestigen.

Gebruiken

Procedure volgen voor "Opslaan", vervolgens in de lijst in plaats van "Opties" de ingevoerde bookmark kiezen en bevestigen. De verbinding wordt tot stand gebracht.

Bij de meeste netwerkaanbieders wordt u een extern antwoordapparaat (mailbox) ter beschikking gesteld. In deze mailbox kan een beller een ingesproken bericht voor u achterlaten wanneer

- uw toestel uitgeschakeld of niet gereed voor ontvangst is,
- u niet wilt antwoorden,
- u in gesprek bent (en **Aankloppen** niet is geactiveerd, pagina 13).

Als voice-mail niet wordt aangeboden door uw netwerkaanbieder, moet u deze service afzonderlijk aanvragen en evt. handmatig instellen. Afhankelijk van de netwerkaanbieder kan de volgende beschrijving iets afwijken van uw situatie.

Instellingen

U krijgt van de netwerkaanbieder twee telefoonnummers:

Inbelnummer voor mailbox

Dit nummer belt u voor het beluisteren van voice-mail-berichten. Om in te stellen:

Menu → **Berichten** →
Gespr. bericht

Telefoonnummer uit Adresboek/
Telefoonboek kiezen of invoeren/wijzigen en met **Opslaan** bevestigen.

Omleidingstelefoonnummer

Naar dit telefoonnummer worden de oproepen omgeleid.

Om in te stellen:

Menu → **Omleidingen** → bijv.
Onbeantw. opr. → **Instellen**

Inbelnummer van mailbox invoeren.

OK Aanmelding bij het netwerk. Na enige seconden wordt de invoer bevestigd.

Meer informatie over oproepomleiding pagina 44.

Beluisteren

Een nieuw ingesproken bericht kan als volgt worden aangegeven:

 Symbool, incl. signaaltoon.

of

 Een tekstbericht geeft aan dat er een nieuw ingesproken bericht is

of

u ontvangt een oproep met een automatische, gesproken mededeling.

Bel uw mailbox op om de berichten te beluisteren.



Lang indrukken (resp. mailbox-nummer van het servicecentrum invoeren).

Buiten het bereik van uw eigen netwerk moet u evt. een ander mailbox-telefoonnummer kiezen en een wachtwoord opgeven om uw berichten te kunnen beluisteren.

Cell broadcast



Sommige netwerkaanbieders bieden cell broadcast (infokanalen) aan, bijv. met netnummers, beursinfo, enz. Afhankelijk van de netwerkaanbieder wordt verschillende informatie aangeboden. Als de ontvangst ingeschakeld is, ontvangt u berichten over de geactiveerde thema's in uw „Themalijsjt“

Menu → **Berichten** →
Cell broadcast

CB aan/uit

Hier schakelt u de functie Cell Broadcast in en uit. Inschakelen van deze functie vermindert de standby-tijd van de telefoon.

Nwe CB lezen

Alle nog ongelezen berichten van Cell Broadcast worden weergegeven.



Met de toetsen aan de zijkant kunt u de info doorbladeren. De info wordt op het gehele display weergegeven.

Themalijsjt

In deze lijst kunt u zoveel thema's als u wilt overnemen uit het infokanaal ("Thema's opvragen", pagina 41). Minimaal 10 thema's kunt u met kanaalnummer (ID) en evt. naam handmatig invoeren. Er kunnen 5 thema's tegelijkertijd actief zijn.

Nieuw thema

Nieuw thema Kiezen.

- Als er geen thema-index is (zie "Thema's opvragen", pagina 41), kunt u een thema met het kanaalnummer invoeren en met **OK** bevestigen.
- Als u een thema-index hebt ontvangen, kunt u een thema selecteren en met **OK** bevestigen.

Lijstselectie

Opties Lijstmenu openen.

Als u een thema in de lijst hebt gekozen, kunt u dit bekijken, activeren en deactiveren, bewerken en wissen.

Autom. weerg.

Cell Broadcast wordt vanuit de standby-stand weergegeven, waarbij langere teksten automatisch worden doorgebladerd.

De automatische weergave kan voor alle of alleen voor nieuwe berichten worden ingesteld, of kan volledig uitgeschakeld worden.

Automatisch overschakelen naar "Weergave hele pagina":



vervolgens **CB lez.**
indrukken.

Thema-index



De lijst met thema's die door uw netwerkaanbieder worden aangeboden, wordt weergegeven.

Als dit niet het geval is, moeten de kanaalnummers (ID's) handmatig worden ingevoerd ("Kanaalinfo", pagina 40). Raadpleeg hiervoor evt. uw netwerkaanbieder.

CB-taal

U kunt opgeven of u de cell broadcast alleen in een bepaalde taal of in alle talen wilt ontvangen.

Pictogrammen



Thema ingeschakeld.



Thema uitgeschakeld.



Nieuwe berichten over het thema beschikbaar.



Berichten over het thema reeds gelezen.

Op een zwarte achtergrond weergegeven telefoonnummers kunnen:



Worden gekozen.

Opties

In het Adresboek/Telefoonboek worden opgeslagen.

Extra signaaltoon, pagina 64.

SIM-Toolkit (optioneel)



Uw netwerkaanbieder kan via de SIM-kaart bijzondere toepassingen als telebankieren en beursinfo aanbieden.

Als u op een van deze diensten bent geabonneerd, verschijnt de naam hiervan als eerste optie in het hoofdmenu, resp. direct boven de linker displaytoets.



Symbol van de SIM-Toolkit.

Als er meerdere toepassingen zijn, worden deze in het menu "SIM-Toolkit" aangeboden.

Menu → SIM-dnst

Via SIM-Toolkit kan uw toestel gemakkelijk uitgebreid worden met nieuwe opties van uw netwerkaanbieder. Voor meer informatie kunt u zich wenden tot uw netwerkaanbieder.

Het toestel bewaart de nummers van de oproepen, zodat u deze eenvoudig opnieuw kunt kiezen.

Menu → Lijsten



Gewenste lijst kiezen en hierin het gewenste telefoonnummer selecteren.



Telefoonnummer kiezen

of



Info over een telefoonnummer weergeven: datum, tijd, aantal oproepen.

De volgende lijsten zijn beschikbaar:

Gemiste oproepen

Van oproepen die u niet hebt beantwoord, worden de telefoonnummers opgeslagen om evt. te kunnen terugbellen.

Voorwaarde:

Het netwerk dat u gebruikt, ondersteunt "oproepherkenning".

Beantwoorde oproepen

Een lijst met alle aangenomen oproepen wordt weergegeven.

Voorwaarde:

Het netwerk dat u gebruikt, ondersteunt "oproepherkenning".

Gekozen nummers

Toegang tot de nummers die u het laatst hebt gekozen.



Snelle toegang in de standby-stand.

Lijst wissen

De inhoud van alle lijsten wordt gewist.

Lijsten-Menu

Als er een lijst is gemarkeerd, kunt u het Lijstmenu oproepen.

Opties Lijstmenu openen.

U kunt een item in de lijst wijzigen, alle items wissen of een telefoonnummer overnemen in het Adresboek/Telefoonboek.

U kunt tijdens het gesprek de kosten en de tijdsduur laten weergeven en een kostenlimiet instellen voor uitgaande gesprekken.

Weergeven

Menu → Lijsten → Tijd/kosten

Nadat u de kostenweergave hebt ingesteld, kunt u het beltegoed en de gespreksduur/kosten voor de volgende gesprekstypen laten weergeven.

Laatste gesprek
Alle oproepen
Rest. eenh.

of

als totaalbedrag is uitgeschakeld:

Laatste gesprek
Alle uitgaande
Alle inkomende
Rest. eenh.

Selecteer een gesprekstype.

Kies Weergave van de gegevens.

Vervolgens kunt u:

Wissen Weergave wissen.

OK Weergave beëindigen.

Kosteninstelling

Menu → Lijsten →
Kosteninstelling

Valuta

Invoer van de valuta waarin de gesprekskosten moeten worden weergegeven.

Kosten/eenhd

(PIN 2 vereist)



Invoer van de kosten per eenheid/tijdvak.

Tegoed

(PIN 2 vereist)



Op bepaalde SIM-kaarten kunt u of de netwerkaanbieder een kosten/tijdlimiet vastleggen. Zodra de limiet is bereikt, wordt het toestel voor uitgaande oproepen geblokkeerd.

Bewerken Aantal eenheden invoeren en met **OK** bevestigen.

Dan het beltegoed bevestigen of de teller resetten. De weergave van prepaid-kaarten kan per netwerkaanbieder verschillen.

Alle oproepen

Weergaven omschakelen.



Alle inkomende

Als weergave van gesprekskosten in uw netwerk wordt ondersteund, worden de actuele eenheden weergegeven.



Als u kosten per eenheid hebt ingesteld, worden de ontstane kosten weergegeven.

Het kan zijn dat voor deze service een afzonderlijke registratie nodig is.

Autom. weerg.

Na elk gesprek worden de duur en kosten automatisch weergegeven.

U kunt de voorwaarden instellen waaronder oproepen naar uw mailbox of naar andere telefoonnummers worden omgeleid.

Menu → Omleidingen

Ga als volgt te werk om een omleiding in te stellen:

Een veel gebruikte voorwaarde voor een omleiding is bijv.:

Onbeantw opr.

Menu → Omleidingen



Onbeantw opr. kiezen.

Kies

Indrukken.

Instellen Kiezen.



Telefoonnummer invoeren waarnaar moet worden omgeleid (indien dit nog niet is gebeurd)

of

Dit nummer uit het Adresboek/Telefoonboek kiezen of via **Mailbox**.

OK

Bevestiging. Na een korte pauze wordt de omleiding door het netwerk bevestigd.

Onbeantw opr.

Deze instelling omvat de belangrijkste voorwaarden (zie ook hiernaast):
Indien onber., Geen antwoord,
Indien bezet

Alle oproepen

Alle oproepen worden omgeleid.



Weergave in de bovenste regel van het display in de standby-stand.

Speciale omleiding

Indien onber.

De omleiding vindt plaats als het toestel is uitgeschakeld of zich buiten het bereik van het netwerk bevindt.

Geen antwoord

Een oproep wordt omgeleid na een van het netwerk afhankelijke wachttijd. Deze wachttijd kan tot 30 seconden bedragen (instelbaar in stappen van 5 seconden).

Indien bezet

De omleiding vindt plaats als er op dat moment een gesprek wordt gevoerd.

Uitzondering: Als de functie **Aankloppen** is ingeschakeld (pagina 74), hoort u een de aanklopton als er een andere oproep binnenkomt (pagina 13).

Ontvangt fax

Data-oproepen worden omgeleid naar een telefoonlijn waarop een PC is aangesloten.

Ontvangt data

Data-oproepen worden omgeleid naar een telefoonlijn waarop een PC is aangesloten.

Statuscontrole

Hiermee controleert u de actuele status van omleidingen voor alle condities.

Na een korte pauze wordt de actuele informatie door het netwerk verzonden en weergegeven.



Voorwaarde is ingesteld.



Niet ingesteld.



Verschijnt als de status onbekend is (bijv. bij een nieuwe SIM-kaart).

Alles opheffen

Alle ingestelde omleidingen worden gewist.

Om een bepaalde voorwaarde te controleren of te wissen.

Eerst de voorwaarde selecteren.

Kies Indrukken.

Contr. status

of

Wissen kiezen.

Bedenk (bijv. bij wisseling van SIM-kaart) dat de omleiding geen functie van het toestel is, maar van het netwerk.

Omleiding opnieuw instellen

De laatste omleidingsbestemming wordt opgeslagen.

Procedure zoals bij **Omleidingen** instellen.

Het opgeslagen telefoonnummer wordt weergegeven en wordt bevestigd.

Telefoonnummer wijzigen

Procedure zoals bij **omleiding** instellen. Als vervolgens het opgeslagen nummer wordt weergegeven:

Wissen Het nummer wissen.

Het nieuwe nummer invoeren en bevestigen.

Met behulp van deze functie kunt u uw telefoon als dicteerapparaat gebruiken.



- Gebruik als Dictafoon voor als u onderweg bent.
- Een notitie opnemen als herinnering voor uzelf of als aanwijzing voor anderen.
- Een opname toevoegen aan een afspraak in de agenda (pagina 49).
- Een gesprek opnemen - handig voor het onthouden van telefoonnummers of adressen.

Voor het gebruik van deze functie kunnen wettelijke beperkingen gelden, met name van strafrechtelijke aard.

Wanneer u een gesprek wilt opnemen, informeer dan vooraf uw gesprekspartner en behandel de opgenomen gesprekken vertrouwelijk.

U mag deze functie alleen gebruiken met toestemming van uw gesprekspartner.

Bediening met de toetsen aan de zijkant

De spraakfuncties kunt u het beste met de toetsen aan de zijkant van het toestel bedienen.



Nieuwe opname

Houd de dicteertoets voor de duur van de opname ingedrukt. Na een kort geluidssignaal start de opname.

Voor een **pauze in de opname** laat u de dicteertoets maximaal 10 seconden los. Druk de toets opnieuw in om de opname voort te zetten. Doet u dit niet, dan wordt de opname beëindigd.

Browser sluiten/Opslaan

De opname wordt opgeslagen als u de dicteertoets langer dan 10 seconden loslaat. Als naam wordt de actuele datum en tijd gebruikt. Deze naam kan daarna desgewenst worden gewijzigd.

Afspelen

Dicteertoets **kort** indrukken.

Bediening met de displaytoetsen

Menu → Werk → Dictafoon

De lijst van opnamen wordt geopend.

Opties Menu openen.

Nieuwe opname Kiezen.

Opnemen Opname starten
(**Pauze** Opname-pauze).

Stoppen Opname beëindigen.

Opslaan Opslaan en naam geven.

Afspelen

Afspelen Indrukken.

Bediening met de navigatietoets

Menu → Werk → Dictafoon

Nieuwe opname



Kort links ingedrukt beëindigen.



Kort rechts ingedrukt pauze/weergave.

Afspelen



Kort rechts ingedrukt pauze/weergave.



Eén opname vooruit resp. terug.



Lang ingedrukt sneller vooruit- of terugspoelen.



Weergave beëindigen.

Dictafoon-Menu

Opties Menu openen.

Afspelen	De opname wordt afgespeeld.
Nieuwe opname	Een nieuwe opname starten.
Wissen	Het geselecteerde item wissen.
Alles wissen	Na een extra bevestiging alle items wissen.
Naam wijzigen	Datum en tijd van een opname vervangen door een naam.

Kalender

Menu → Werk → Organiser → Kalender

Deze optie biedt u een

- Maandweergave,
- Weekweergave,
- Dagweergave.

De kalender kan alleen correct functioneren als eerst tijd en datum zijn ingesteld (pagina 76).

Toetsen aan zijkant



Maandweergave

Do	Apr	2001	W	15
				1
2	3	4	5	6 7 8
9	10	11	12	13 14 15
16	17	18	19	20 21 22
23	24	25	26	27 28 29
Week				Agenda



Weken doorbladeren.



Dagen doorbladeren.

Week

Weekweergave.

Agenda

Dagweergave.

Weekweergave

Do	Apr	2001	W	15
M	D	W	D	V Z Z
9	10	11	12	13 14 15
8				
12				
16				
Maand				Agenda



Uren doorbladeren.



Dagen doorbladeren.

Agenda

Dagweergave.

— Afspraakweergave. Samenvallende periodes worden geras-terd.

Elke dag is onderverdeeld in zes blokken van vier uur (voor de middag + na de middag).

Agenda

Agenda kiezen.

In de agenda worden de afspraken voor de desbetreffende dag in chronologische volgorde weergegeven.

Als eerste worden evt. nog openstaande taken (To do-lijst) weergegeven (pagina 50).

Op het tijdstip van een ingesteld alarm hoort u een geluidssignaal.

Synchroniseren met Outlook®

Met de software Siemens Quick Sync kunt u de afsprakenkalender met de kalender van Outlook®-synchroniseren (pagina 78).

Afspraken

Menu → Werk → Organiser → Afspraken

Alle afspraken/taken worden in de vorm van een lijst weergegeven.



Nieuwe afspraak

<Nieuw item> Kiezen.



De gegevens veld voor veld invoeren:

Categorie: Afspraken of Taken kiezen.

Type alarm:



Memo. Er kan een korte tekst worden toegevoegd.



Oproep. Telefoonnummer invoeren. Dit wordt bij het alarm weergegeven.



Bijeenkomst



Verjaardag



Voice memo

Beschrijving:

Voor weergave in de agenda.

Alarm:

Activeren, Deactiveren.

Datum van:/tot:

Begindatum, evt. einddatum.

Herhaling:

Intervallen voor herhaling van de afspraak.

Tijd van:/tot: Begintijd, evt. eindtijd.

Opslaan

Opslaan van de afspraak.

Menu Afsprakenlijsten

Opties

Menu openen.

Lezen	Afspraak weergeven.
Activeer/Deactiveren	Activeert/deactiveert de gekozen afspraak.
Bewerken	Te wijzigen afspraak openen.
Nieuwe invoer	Zie linkerkolom.
Wissen	Het geselecteerde item wissen.
Alles wissen	Na een extra bevestiging alle items wissen.
Bewerken	Het item openen en wijzigen.
Verzenden via ...	(zie pagina 81)
Print via IrDA	(zie pagina 81)
Week begint ma.	Eerste dag van de week vastleggen, Ma(andag) of Zo(ndag).
Capaciteit	Weergave van gebruikte en vrije geheugenruimte.

In totaal kunt u 50 items opnemen. Een alarm wordt ook weergegeven als het toestel uitgeschakeld is. U kunt het met een willekeurige toets uitzetten. Alle alarmen deactiveren (pagina 59). Belsignaal instellen (pagina 64), Klok (pagina 76).



Indicatie bij geactiveerd alarm.

Pauze

Verschuift het alarm met 5 minuten.

Taken

Menu → Werk →
Organiser → Taken

Een item uit de lijst "To do" wordt net als een afspraak in de agenda van de gekozen dag weergegeven. In tegenstelling tot afspraken, hebben deze gegevens niet noodzakelijkerwijs een tijdstip. De taak verschijnt in dit geval **elke** dag aan het begin van de lijst, totdat de taak als afgehandeld wordt gemarkeerd.



Nieuwe taak

<Nieuw item> Kiezen.

Categorie: Taken of Afspraken kiezen.



Soort taak selecteren
(zie **Afspraken**, pagina 49)



Korte beschrijving van de taak geven.



Evt. datum en tijd invoeren.



Taak opslaan.



Weergave als een taak is afgehandeld.

Menu Taaklijsten

Opties Menu openen.

Lezen	Item weergeven.
Gedaan	Taak als afgehandeld kenmerken.
Bewerken	Item weergeven en wijzigen.
Nieuwe invoer	Nieuwe taak invoeren.
Wissen	Taak uit de lijst wissen.
Alles wissen	Alle items (na bevestiging) wissen.
Verzenden via ...	(zie pagina 81)
Print via IrDA	(zie pagina 81)
Week begint ma.	Eerste dag van de week vastleggen op maandag.
Capaciteit	De gebruikte en vrije geheugencapaciteit weergeven.

Wekker

Menu → Werk → Organiser →
Wekker

Met de wekkerfunctie kunt u **een** wektijd instellen. Het weksignaal wordt ook weergegeven als het toestel is uitgeschakeld.

Aan / Uit In- en uitschakelen van de wekkerfunctie.

Bewerken Weergave van de selectie. wektijd en –dag.

Tijd Wektijd instellen (uu:mm:ss).

Dagen Schakel met **Bewerken** de dagen in waarop u gewekt wilt worden.

Gemiste afspraken

Menu → Werk →
Organiser →
Gemiste afspraken

Afspraken en andere items met een alarm waarop u niet hebt gereageerd, worden in deze lijst opgenomen en kunnen worden weergegeven.

Menu Gemiste afspraken

Opties Menu openen.

De opties zijn: verzenden, afdrukken, wissen, alles wissen.

Notities

Menu → Werk → Organiser → Notities

Met T9-ondersteuning (pagina 30) kunt u sneller en eenvoudiger notities (of bijvoorbeeld boodschappenlijstjes) opstellen. Vertrouwelijke gegevens kunt u met de telefooncode beveiligen (pagina 70).

Nieuwe invoer

<Nieuw item> Kiezen.



Tekst invoeren.

Opties

Menu openen.

Opslaan Gegevens opslaan.

Menu Editor

Opties

Menu openen.

Opslaan	Gegevens opslaan.
T9-tekstinvoer (pagina 30)	in-, uitschakelen Intelligente tekstinvoer in- of uitschakelen. T9-taal: Taal kiezen waarin het bericht wordt geschreven.
Regel invoegen	Een nieuwe regel invoegen.
Tekst wissen	Notitietekst wissen.
Verzenden	Verzenden via SMS.

Item lezen



File kiezen.

Lezen

Openen.

Menu Notitielijst

Opties

Menu openen.

Lezen	Item weergeven.
Bewerken	Item weergeven en wijzigen.
Nieuwe invoer	Nieuwe notitie invoeren.
Wissen	Taak uit de lijst wissen.
Alles wissen	Alle items (na bevestiging) wissen.
Vertrouwelijk	Item met telefooncode (pagina 70) beveiligen.
Verzenden	Verzenden via SMS.
Capaciteit	De gebruikte en vrije geheugencapaciteit weergeven.

Ontwerp uw eigen visitekaartje. En verstuur uw visitekaartje als SMS-bericht of via de infrarood-interface naar een andere mobiele telefoon (die geschikt is voor IrDA). Via de infrarood-interface kunt u het ook naar een computer of printer sturen.

Menu → Werk → Visitekaartje

Als u nog geen visitekaartje hebt, wordt u direct gevraagd er een in te voeren.



De gewenste gegevens veld voor veld invullen.



Telefoonnummers kunnen ook worden gekopieerd uit het Adresboek/Telefoonboek.

Achternaam:	Tel. mobiel:
Voornaam:	Fax:
Bedrijf:	Plaats:
E-mail:	Postcode:
Tel.:	Straat:
Tel. werk:	Land:
URL:	

Opslaan Indrukken.

De inhoud van het visitekaartje voldoet aan de internationale vCard-norm.

Als u een visite kaartje als SMS-bericht verstuurt, moet u rekening houden met het maximaantal van 160 tekens. Als het visitekaartje meer tekens bevat, worden deze niet verzonden.

Visitekaartje-Menu

Opties Menu openen.

Verzenden via ...	(zie pagina 81)
Print via IrDA	(zie pagina 81)
Bewerken	Het visitekaartje wordt weergegeven en u kunt de gegevens wijzigen.

Menu → Werk → Rekenmachine



Getal invoeren
(max. 8 tekens).



+ Rekenfunctie kiezen.



Procedure met verdere
getallen herhalen.



Resultaat weergeven.

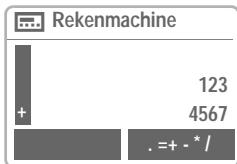

Speciale functies

Herhaaldelijk de rechter displaytoets

. =+ - * / indrukken (weergave in display).

- Decimale punt instellen.
- = Resultaat.
- + Optellen.
- Aftrekken.
- X Vermenigvuldigen.
- / Delen.
- ± Omschakelen tussen "+" en "-".
- % Omzetten in procenten.
- ↓ Het weergegeven getal opslaan.
- ↑ Het opgeslagen getal oproepen.
- e Exponent (max. 2 posities).

Speciale toetsen:

- Vermenigvuldigen.
- Optellen (**Lang** indrukken).

Menu → Werk → Valutacalculator

U kunt max. drie verschillende valuta's opslaan.

Valuta-invoer

Voor het omrekenen ten minste twee valuta's invoeren. Als nog geen valuta is ingevoerd, wordt meteen de invoerprocedure gestart.

OK Indrukken.



Bron- en doelvaluta invoeren resp. kiezen uit de **€-lijst**:

EUR	ATS	BEF	DEM	ESP	FIM
FRF	IEP	ITL	LUF	NLG	PTE

OK Bevestigen.

Bij valuta's die aan de Euro zijn gekoppeld, hoeft u **geen** wisselkoers op te geven. Anders:



Wisselkoers van een niet-Euro valuta invoeren

OK Bevestigen.

Net zo vaak op de rechter displaytoets drukken tot de gewenste functie wordt weergegeven:



Decimale punt instellen.

Invoer-Menu

Opties Menu openen.

OK	Bevestigen.
Decimale punt	Decimale punt invoeren.
Rekenmachine MR	Opgeslagen getal oproepen.

Omrekenen

Met de ingevoerde valuta's kunnen allerlei berekeningen worden uitgevoerd.



In de lijst de gewenste combinatie kiezen.

Kies

Bevestigen.



Bedrag invoeren (max. 8 cijfers).



Resultaat weergeven.

Valutacalculator-Menu

Opties Menu openen.

Starten	Omrekening uitvoeren.
Nieuwe invoer	Nieuwe combinatie van valuta's invoeren.
Bewerken	Invoerprocedure met gekozen valutacombinatie openen.
Wissen	Valutacombinatie wissen.

Menu → Werk →
Klok → Tijdzones

Tijdzones

Actuele tijdzone vastleggen.



Gewenste tijdzone kiezen uit de lijst ...

Instellen ... en vastleggen.

Opties Menu openen.

Lezen	Gekozen tijdzone met naam en datum weergeven.
Instellen	Tijdzone vastleggen.
Naam wijzigen	Tijdzone een nieuwe naam geven.
Auto tijdzone 	Via het netwerk wordt op basis van de tijdzone automatisch de lokale tijd ingesteld.
Zomertijd	Zomertijd in-/uitschakelen.

Tijd/datum

Deze functie is hetzelfde als Tijd/Datum op pagina 76.

Datumnotatie:

Stel de datumnotatie naar wens in: DD.MM.JJJJ of MM/DD/JJJJ

Autom. weerg.

Schakelt de tijdweergave in- en uit.

Automatisch uitschakelen

Het toestel wordt elke dag op een vooraf ingesteld tijdstip uitgeschakeld.

Activeren:

Klok Indrukken.



Tijd invoeren (24-uurs-klok).

OK Bevestigen.

Deactiveren:

Handmatig Indrukken.

OK Bevestigen.

Als u de batterij langer dan 30 seconden verwijdert, moet u de klok waarschijnlijk opnieuw instellen.

Stopwatch

Menu → Surf & Fun → Stopwatch

Weergave van de tijd tot op een duizendste van een seconde. U kunt twee tussentijden opnemen en opslaan.

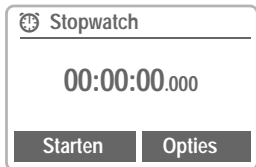

Reset Terugzetten op nul.



Start/Stop.



Tussentijd.

Bediening met de toetsen aan de zijkant:

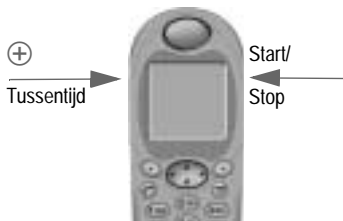

Stopwatch-Menu

Opties Menu openen.

Opslaan	Opgenomen tijd(en) opslaan en van een indicatie voorzien.
Naam wijzigen	Naam van geselecteerd item wijzigen.
Wissen	Het te wissen item selecteren.
Lijst	Weergave van de opgeslagen items. Lezen: Weergave van de opgeslagen tijden en tussentijden.
Alles wissen	Stopwatch-lijst wissen.

Aftellen

Menu → Surf & Fun → Aftellen

Een ingestelde afteltijd loopt af. De laatste 3 seconden worden akoestisch gesignaleerd. Aan het einde hoort u een speciale signaaltone.

Bewerken / Instellen

Afteltijd wijzigen resp. opnieuw invoeren.

Starten

Teller starten.

Stoppen

Teller onderbreken.

Reset

Teller terugzetten op begintijd.

Menu → Surf & Fun → Spelletje

Kies het gewenste spel in de lijst.
Veel plezier!

Gebruiksaanwijzingen

Voor elk spel vindt u een gebruiksaanwijzing in het menu Opties.

Opties Biedt tips over het spel, toont de opgeslagen scores en stelt de moeilijkheidsgraad in.

Starten Start het spel.

Toetsnavigatie

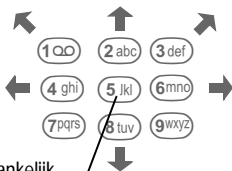

Functie afhankelijk
van het spel

of

Met de navigatietoets:



Met een profiel kunt u verscheidene instellingen met **één** functie instellen.

- Er zijn vijf profielen met standaardinstellingen voorgeprogrammeerd die kunnen worden gewijzigd:
Norm. omgev., Stille omgev., Luidr. omgev., Carkit, Headset
- Twee persoonlijke profielen kunt u naar wens instellen:
(<Naamloos>)
- Het speciale profiel Geen alarm is vast ingesteld en kan niet worden veranderd (pagina 60).

Als het toestel door meer personen wordt gebruikt, kan iedere gebruiker zijn eigen instellingen activeren door zijn profiel te kiezen.

Activeren

Menu → Profielen



Standaardprofiel, persoonlijk profiel kiezen.

Kies

Profiel inschakelen.

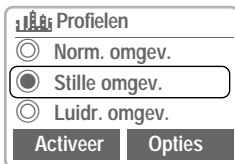

- Indicatie van het actieve profiel.

Instellingen

Een standaardprofiel veranderen of een persoonlijk profiel wijzigen.



Profiel kiezen.

Kies

Bevestigen.

Profielen-Menu

Opties

Menu openen.

Activeer	Activeert het gekozen profiel.
Bewerken	De volgende functies zijn per profiel instelbaar: <ul style="list-style-type: none"> • Belsignaal instellen pagina 64 • Volume pagina 64 • Melodieën pagina 64 • Trilsignaal pagina 64 • Oproepfilter pagina 64 • Servicetonen pagina 64 • Toetstonen pagina 64 • Hoofdletters pagina 68 • Verlichting pagina 68 Nadat u een functie hebt ingesteld, keert u terug in het Profielen-menu en kunt u een volgende functie instellen.
Naam wijzigen	Naam van een geselecteerd profiel wijzigen.
Kopiëren	Instellingen van een ander profiel kopiëren.

Carkit

Alleen bij gebruik van een originele Siemens-carkit wordt het profiel automatisch geactiveerd als u de telefoon in de houder plaatst (zie ook blz. 77).

Headset

Alleen bij gebruik van een originele Siemens-headset wordt het profiel automatisch geactiveerd als u de headset aansluit (zie ook blz. 77).

Geen alarm

Alle alarmen zijn uitgeschakeld. Dit profiel **kan niet worden gewijzigd**.

- Als u dit profiel selecteert, wordt het toestel uitgeschakeld.
- Bij deze instelling zijn het belsignaal en trilsignaal **niet** geactiveerd.

Activeren

Menu → Profielen



Geen alarm kiezen.

Kies

Profiel inschakelen.

Na selectie van dit profiel moet een extra bevestiging worden gegeven.



Vervolgens de telefoon uitschakelen. Als u dit niet doet, schakelt de telefoon zichzelf na 30 seconden automatisch uit.

Normaal profiel

Als u de telefoon weer op normaal gebruik instelt, is het standaardprofiel geactiveerd als u het toestel later opnieuw inschakelt.

Menu → Favorieten

U kunt zelf een menu samenstellen met functies, telefoonnummers of WAP-pagina's die u vaak gebruikt.

De 10 mogelijke items in dit menu zijn voorgedefinieerd, maar u kunt deze naar believen wijzigen.

Voor snelle toegang:

Indrukken en vervolgens ...



... 2-keer indrukken.

Gebruiken

Gewenste item kiezen.

Kies

Indrukken.



Als het gekozen item een telefoonnummer is, kunt u ook de verbindingstoets gebruiken om het nummer te bellen.

Wijzigen

Elk item (1-10) kan uitgewisseld worden voor een ander item in de keuzelijst Favorieten.



Gewenste item kiezen.

Opties

Indrukken.

Instell. wijzigen

Kiezen.



Kies het gewenste nieuwe item in de keuzelijst.

Instellen

Indrukken.



Als u als nieuw item een telefoonnummer of WAP-favoriet hebt gekozen, wordt automatisch de daarbij behorende toepassing geopend.

Resetten

Na bevestiging met telefooncode wordt de voorgedefinieerde lijst hersteld.

De linker displaytoets en de cijfer-toetsen 2 tot en met 9 (verkorte kiesnummers) kunt u toewijzen aan een belangrijk telefoonnummer of aan een van de functies. Zo kunt u met één druk op de toets een nummer kiezen of een functie starten.

De displaytoets is mogelijk reeds door de netwerkaanbieder voorgeprogrammeerd (bijv. voor toegang tot "SIM-Toolkit"). Het kan zijn dat deze voorgeprogrammeerde functie niet kan worden gewijzigd.

De displaytoets wordt bijvoorbeeld ook voor de toegang tot een nieuw bericht tijdelijk automatisch door  /  vervangen.

Mogelijke toetsfuncties:

- Internetpagina 34
- Telefoonboek/
Adresboek pagina 17
- Telefoonnummer pagina 63
- Kalender pagina 48
- Wekker pagina 53
- Notities pagina 52
- Rekenmachine pagina 54
- Nieuwe SMS pagina 28
- Verlichting pagina 68
- Anoniem bellen pagina 74
- GPRS aan/uit  pagina 75
- IrDA pagina 76
- Spelletjes pagina 58
- Gemiste oproepen pagina 42
- Beantwoorde oproepen pagina 42
- Inbox pagina 27
- Outbox pagina 27
- Favorieten pagina 61

Linker displaytoets

Voor snel kiezen kan aan de linker displaytoets een willekeurige functie of een willekeurig telefoonnummer worden toegewezen.

Bewerken



Instellen Indrukken (tenzij aan deze toets een andere functie is toegewezen).

Bewerken Toepassing in de lijst opzoeken.

- Nieuwe toepassing (bijv. **Spelletjes**) aan de displaytoets toewijzen.
- Uitzondering **Telefoonnummer**. Uit het Telefoonboek/Adresboek een naam (bijv. "Carola") selecteren en aan de displaytoets toewijzen.

Kies Instelling bevestigen.

Gebruiken

De naam "Carola" dient hieronder slechts als voorbeeld.

Carola **L**ang indrukken.

Snelkeuzetoetsen

Voor snel kiezen van functies of telefoonnummers kunnen de cijfertoetsen 2 t/m 9 worden gebruikt. Zie voor mogelijke toewijzingen pagina 62.

De volgende toets is gereserveerd:

100 = Inbelnummer voor mailbox (pagina 39)

Bewerken

Vanuit de standby-stand:



Een cijfertoets indrukken (2-9). Als aan deze cijfertoets nog geen functie is toegewezen:

Instellen Indrukken.

of

Spelletjes **Kort** indrukken (indien bijvoorbeeld de functie „Spelletjes“ is toegewezen).

Bewerken Toepassing in de lijst opzoeken.

Uitzondering **Telefoonnummer**. In het Telefoonboek/Adresboek een naam selecteren en aan de toets toewijzen.

Kies Instelling bevestigen.

Uitzondering **Internet**. URL kiezen uit de lijst van bookmarks en deze aan de toets toewijzen.

Kies Instelling bevestigen.

Gebruiken

Een toegewezen telefoonnummer kiezen of een toepassing (bijv. Spelletjes) starten.

Vanuit de standby-stand:

2 abc Indrukken.

In plaats van de linker displaytoets wordt de toewijzing van cijfertoets 2 weergegeven, bijv.:

Spelletjes **lang** indrukken

of alleen

2 abc **Lang** indrukken.

Menufuncties snel kiezen

Alle menufuncties zijn intern genummerd. De desbetreffende volgnummers worden rechtsboven in het display weergegeven.

Door deze opeenvolgende nummers in te voeren, kunt u direct een functie kiezen.

Bijv. om een nieuw SMS-bericht te schrijven:

Menu Indrukken.

100 voor **Berichten**

100 voor **Nieuwe SMS**

U kunt de geluidssignalen naar eigen voorkeur instellen.

Menu → **Geluid** →
Functie kiezen:

Belsignaal instellen

Het belsignaal in- en uitschakelen of tot een korte signaaltoon beperken.

 Symbool bij signaaltoon.

 Symbool als het belsignaal is uitgeschakeld.

In standby-stand in- en uitschakelen:

 Lang indrukken.

Volume

 Categorie kiezen:

Alle opr.
 -oproepen
 VIP-oproepen
 Gebeurtenis
 Berichten
 Cell broadcast

 Volume instellen.

OK Bevestigen.

 Weergave voor oplopend volume.

Als u twee afzonderlijke telefoonnummers hebt aangemeld, zijn deze ook los van elkaar in te stellen (pagina 71).

Trilsignaal

Om geluidsoverlast door het belsignaal te vermijden, kunt u in plaats hiervan het trilsignaal activeren. Dit signaal kan ook samen met het belsignaal worden ingeschakeld (bijv. in een rumoerige omgeving). Het trilsignaal is uitgeschakeld als de telefoon in de desktop charger of in een carkit is geplaatst.

Oproepfilter



Er wordt alleen een belsignaal resp. trilsignaal weergegeven bij oproepen vanaf nummer die in het Telefoonboek/Adresboek staan. Andere oproepen worden alleen grafisch op het display aangekondigd. Als u de oproepen niet beantwoordt, worden deze naar uw mailbox omgeleid (indien ingesteld, pagina 44).

 Weergave ingeschakeld.

Servicetonen

Alle servicetonen en waarschuwingssignalen in-/uitschakelen of met **Uitgebreid** afzonderlijke tonen en signalen activeren/deactiveren.

Toetstonen

Toetssignaal uitzetten of instellen op een klik of een toon:
Klik of Toon of Stil

Menu → Geluid →
Functie kiezen:

1-minuut toon

Tijdens een gesprek klinkt elke minuut een korte signaaltoon.

Melodieën

U kunt kiezen uit 38 melodieën, plus vier extra melodieën die u zelf kunt componeren en opslaan.



Eerst de categorie kiezen:

Alle opr.
-oproepen
 VIP-oproepen
 Gebeurtenis
 Berichten
 Cell broadcast



Vervolgens de melodie kiezen.

OK Bevestigen.

Melodie Manager

Voor het beheer van melodieën.

Menu → Surf & Fun →
Melodie Manager

Laden

Melodie laden uit **Persoonlijk t/m Individueel 4** of uit de **Explorer**

Melodie Manager

Openen.

Opties Menu openen.

Laden Selecteren en opslaglocatie toewijzen.

Opslaan

Geladen melodie op positie voor **Persoonlijk t/m Individueel 4** of in de **Explorer (*.mid)** opslaan.

Afspelen De melodie kan worden weergegeven.

Melodie ontvangen

Een melodie kan via de infrarood-interface, via SMS of WAP naar het toestel worden overgebracht.

De ontvangst van een melodie wordt aangegeven door een symbool boven de linker displaytoets.

Door op deze toets te drukken, start u de functie Melodie Manager.

Beltonen, bitmaps, screensavers en andere diensten voor uw Siemens mobiele telefoon kunt u hier vinden:

<http://www.my-siemens.com/city>

Melodie Manager-Menu

Opties Menu openen.

Afspelen	De op dat moment geladen melodie afspelen.
Opslaan als...	Melodie opslaan op positie voor Persoonlijk t/m Individueel 4 of in de Explorer (*.mid).
Verzenden via ...	(pagina 81)
Laden	Melodie laden uit Persoonlijk t/m Individueel 4 of uit de Explorer.
Verwerpen	De op dat moment geladen melodie wordt uit Melodie Manager verwijderd.
Wissen	Melodie uit Persoonlijk t/m Individueel 4 wissen.

Melodie componeren

U kunt zelf ook éénstemmige melodieën componeren.



De toetsen 1 tot 7 staan voor de noten C, D, E, F, G, A, B.



Binnen melodie een noot vooruit/achteruit.



Noot/Pauze voor halve toon hoger/lager.



Noot of pauze langer aanhouden.



Noot of pauze korter aanhouden.



Met de toets aan de linker zijkant maakt u de noot of de pauze een octaaf hoger/lager.



Pauze inlassen.

Opties

Het menu biedt daarnaast de volgende functies:

Afspelen, Afspeeltempo, Opslaan, Noot toevoegen, Noot wissen, Wissen, Laden.

Toestel

Menu → Instellingen →
Toestel →
Functie kiezen.

Taal

Instelling van de taal die voor teksten in het display wordt gebruikt. Met de optie "Automatisch" stelt u de taal in die in uw netwerk wordt gebruikt. Als u de teksten in een voor u onbegrijpelijke taal hebt ingesteld, kunt u als volgt de standaardtaal van uw netwerk opnieuw activeren:

*#0000# 

Weergave

Welkomsttekst

U kunt een welkomsttekst opstellen, die na het inschakelen wordt weergegeven.

Bewerken In- en uitschakelen.



Oude tekst wissen en nieuwe tekst invoeren.



Wijzigingen bevestigen.

Screensaver

De functie Screensaver zorgt ervoor dat na verloop van een instelbare tijd een grafische voorstelling in het display wordt weergegeven. Op die manier wordt, zoals bij toetsblokkering (pagina 68), het toestel beveiligd tegen onbedoelde invoer.

De functie wordt automatisch beëindigd bij een binnenkomende oproep. U kunt de functie handmatig uitschakelen door  lang in te drukken en ter bevestiging op **OK** te drukken.

U hebt de volgende opties:

- Functie in- en uitschakelen.
- Stijl instellen: eigen afbeelding, analoge klok.
- Bitmap laden via **Bitmap viewer**.
- Screensaver testen.
- Tijd instellen waarna de Screensaver wordt gestart.
- Wachtwoordbeveiliging activeren.

Menu → Instellingen →
 Toestel →
 Functie kiezen.

Verlichting

De displayverlichting kan worden in- en uitgeschakeld (verlenging van de standby-tijd).

Hoofdletters

U kunt voor de displayweergave de lettergrootte wijzigen.

Contrast

Instelling van het displaycontrast.

Toetsen

Elke toets

U kunt binnenkomende gesprekken met elke toets aannemen (behalve )

Automat. toetsblok.

De automatische toetsblokkering wordt geactiveerd zodra de toetsen één minuut niet zijn gebruikt. Dit ter bescherming tegen onbedoelde toetsaanslagen. U blijft wel bereikbaar en u kunt ook een noodoproep plaatsen.

U kunt de cijfertoetsen ook direct blokkeren en deblokkeren.

In beide gevallen:



Lang indrukken.



Bevestigen
 (alleen bij uitschakelen).

Toetstonen

Toetssignaal uitzetten of instellen op een klik of een toon:

Klik of Toon of Stil

Status

Standaardwaarden

Het toestel wordt teruggezet op standaardinstellingen (geldt niet voor de instellingen van de SIM-kaart en het netwerk).

Toestelnummer

Het identificatienummer (IMEI) van het toestel wordt weergegeven. Dit kan behulpzaam zijn voor service- en identificatiedoeleinden.

Snel zoeken

Als deze functie ingeschakeld is, wordt de verbinding met het netwerk in kortere tijdintervallen tot stand gebracht (daardoor neemt de standby-tijd af).

T9-tekstinvoer

T9-voorkeur

Intelligente tekstinvoer in- of uitschakelen.

T9-taal

Taal kiezen waarin het bericht wordt opgesteld.

Beveiliging

Toestel en SIM-kaart zijn met verschillende codes tegen misbruik beveiligd.

Bewaar deze codes op een veilige plaats, maar wel zodanig dat u deze later weer terug kunt vinden!

PIN	Beveiligt de SIM-kaart (persoonlijk identificatienummer).
PIN 2	Vereist voor het instellen van de kostenweergave en voor extra functies van speciale SIM-kaarten.
PUK	PUK-code. Hiermee kunnen SIM-kaarten na invoer van een onjuiste PIN-code worden gedeblokkeerd.
Toestelcode	Beveiligt het toestel. Moet bij de eerste veiligheidsinstelling worden ingevoerd (4- tot 8-cijferig nummer).

Menu → **Instellingen** → **Beveiliging** → vervolgens Functie kiezen:

Codes

PIN-gebruik

Gewoonlijk wordt u, na het toestel te hebben ingeschakeld, gevraagd om een PIN-code. U kunt deze controle uitschakelen, maar riskeert daarmee wel dat het toestel onbevoegd wordt gebruikt.

Sommige netwerkaanbieders staan uitschakelen van de PIN-controle niet toe.

PIN

U kunt de PIN-code veranderen in een ander nummer van 4-8 cijfers dat u beter kunt onthouden.



Oude PIN-code invoeren.



Indrukken.



Nieuwe PIN-code invoeren.



Nieuwe PIN-code nog een keer invoeren.

PIN 2

U kunt PIN 2 in elk gewenst 4- tot 8-cijferig getal wijzigen (alleen als PIN 2 beschikbaar is).

Procedure zoals bij **PIN**.

Toestelcode

Deze wordt, de eerste keer dat u een door de telefooncode beveiligde functie oproept, door uzelf bepaald en ingevoerd, en geldt vanaf dat moment voor alle functies.

U kunt elk gewenst getal van 4 tot 8 cijfers gebruiken.

Babyfoon

(Toestelcode-beveiliging)

Bij deze functie kan maar **één** nummer worden gebeld, door het **lang** indrukken van de **rechter** display-toets (pagina 16).

Menu → Instellingen →
Beveiliging →
Functie kiezen:

Alleen

(PIN 2-beveiliging)

Alleen nummers met SIM-beveiliging kunnen worden gebeld. Als er alleen netnummers zijn ingevoerd, kunnen deze voor het kiezen handmatig met de bijbehorende telefoonnummers worden aangevuld.

Alln laatste 10

(Toestelcode-beveiliging)

Uitgaande gesprekken worden beperkt tot de lijst (pagina 42) met "gekozen nummers". Deze lijst kan gericht met telefoonnummers worden gevuld:

Lijst wissen, dan nieuwe nummers invoeren door deze te kiezen en voordat er wordt opgenomen, de verbinding verbreken.

Alln deze SIM

(Toestelcode-beveiliging)

Verhindert het gebruik van het toestel met een **andere** SIM-kaart.

Netwerk

Menu → Instellingen → Netwerk →
Functie kiezen:

Lijn



Deze functie wordt alleen weergegeven wanneer deze ondersteund wordt door de netwerkaanbieder. Voor het toestel moeten **twee onafhankelijke** telefoonnummers zijn ingesteld.

Kiezen

Keuze van het momenteel gebruikt nummer.

Wanneer u vaak wisselt van nummer, is het gemakkelijker dit nummer met de displaytoets te kiezen (pagina 62).

 > Het actieve nummer.

U kunt voor elk telefoonnummer opties instellen, zoals het belsegnaal, andere oproepomleiding, etc. Selecteer echter wel eerst het gewenste nummer voordat u opties gaat instellen. Wisselen van telefoonnummer/lijn (vanuit de standby-stand).

 Indrukken.

 Indrukken.

Blokkeren

(Toestelcode-beveiliging)

U kunt het toestel zo blokkeren dat er slechts één uitgaande lijn kan worden gebruikt.

Menu → Instellingen → Netwerk →
 Functie kiezen:

Configuratie

Netwerkinfo

Hiermee wordt de lijst van momenteel beschikbare GSM-netwerken weergegeven.



Markering van niet-toegelaten netwerkaanbieders (afhankelijk van SIM-kaart).

Ander netwerk

Het zoeken naar een netwerk wordt opnieuw gestart. Dit is zinvol wanneer u zich **buiten** uw eigen netwerk bevindt of verbinding wilt maken met een **ander** netwerk. De lijst Netwerk-info wordt opnieuw samengesteld.

AutomNetkeus

In- of uitschakelen, zie ook "Ander netwerk" hierboven.

Als de functie "AutomNetkeus" ingeschakeld is, wordt het eerstvolgende netwerk uit de lijst met uw "voorkeursnetwerken" gekozen. Desgewenst kunt u ook uit de lijst met beschikbare GSM-netwerken handmatig een ander netwerk kiezen.

Voorkeursnetwerk

Hier vult u de netwerkaanbieder in die u bij voorkeur wilt gebruiken wanneer u het bereik van uw eigen netwerk verlaat (bijv. in verband met prijsverschillen).

Na het oproepen van de functie wordt eerst de lijst met suggesties van uw eigen netwerkaanbieder weergegeven. Deze kunt u desgewenst wijzigen:

Lijst Lijst met voorkeursnetwerken weergegeven.

- Nieuw item aanmaken:

<Naamloos> Kiezen,

vervolgens een netwerkaanbieder uit de lijst kiezen en de keuze bevestigen.

- Oud item wijzigen/wissen:

Bestaand item kiezen en wissen of uit de lijst met netwerkaanbieders een item kiezen en bevestigen.

Freq.band

Kies GSM 900 of GSM 1800.



Menu → Instellingen → Netwerk →
Functie kiezen:

Blokking



Door een blokking wordt het gebruik van uw SIM-kaart beperkt (niet door alle netwerkaanbieders ondersteund). Voor netwerkblokking hebt u een 4-cijferig wachtwoord nodig, dat u ontvangt van de netwerkaanbieder. Elke netwerkblokking moet u mogelijk afzonderlijk aanvragen bij de netwerkaanbieder.

Alle uitgaande

Alle uitgaande gesprekken, behalve naar het alarmnummer 112, zijn geblokkeerd.

Uitgaande internat.

Alleen binnenlandse gesprekken zijn mogelijk.

Uitg. internat. ex. eigen netw

Naar het buitenland bellen is niet mogelijk. U kunt wel vanuit het buitenland naar uw eigen land bellen.

Alle inkomende

Het toestel is voor alle binnenkomende oproepen geblokkeerd (vergelijkbaar met een omleiding van alle oproepen naar de mailbox).

Bij Roaming

U ontvangt geen oproepen wanneer u zich buiten het eigen netwerk begeeft. Daardoor ontstaan er voor u geen kosten bij inkomende oproepen.

Statuscontrole

Nadat de status is opgevraagd kan het volgende verschijnen:



Blokking ingesteld.



Blokking niet ingesteld.



Status onbekend (bijv. door plaatsing van een nieuwe SIM-kaart).

Alles opheffen

Verwijdert alle ingestelde blokkeringen.

Gebruikersgroep



Menu → Instellingen →
Gebr.groep

Als deze dienst door de netwerkaanbieder wordt aangeboden, kunnen hiermee groepen worden samengesteld. Deze kunnen bijv. toegang tot interne (bedrijfs-)informatie hebben of tegen speciale tarieven bellen. Voor meer informatie raadpleegt u de netwerkaanbieder.

Gebruikersgroep

Functie in- of uitschakelen. Voor normaal gebruik van het toestel moet de functie "Gebruikersgroep" uitgeschakeld zijn (toestelcode, pagina 70).

Groep kiezen

U kunt evt. andere groepen kiezen of toevoegen (zie hieronder). Bij de netwerkaanbieder zijn groepecodenummers verkrijgbaar.

Menu → Instellingen →
Gebr.groep

Alle uitgaande

Naast de netbesturing van een gebruikersgroep kan hier worden ingesteld of ook uitgaande oproepen buiten de groep zijn toegestaan.

Als deze functie wordt uitgeschakeld, zijn alleen nog gesprekken binnen de groep toegestaan.

Voorkeursgroep

Indien ingeschakeld, kunnen uitsluitend gesprekken binnen die standaardgebruikersgroep gevoerd worden (afhankelijk van de netwerkconfiguratie).

Tijdens gesprek

Menu → Instellingen →
Tijdens gesprek →
Functie kiezen:

Aankloppen



Als u zich op deze dienst hebt geabonneerd, moet u deze evt. eerst instellen. U kunt ook de status ervan controleren (pagina 13).

Anoniem bellen



Als u opbelt, kan op het display van uw gesprekspartner uw telefoonnummer worden weergegeven (afhankelijk van de netwerkaanbieder).

Als u niet wilt dat uw nummer wordt getoond, kunt u de functie "Anoniem bellen" inschakelen voor het eerstvolgende gesprek of voor alle volgende gesprekken. Voor deze diensten moet u evt. een apart abonnement bij uw netwerkaanbieder nemen.

WisselDataUit

Menu → Instellingen →
WisselDataUit →
Functie kiezen:

*GPRS



(**G**eneral **P**acket **R**adio **S**ervice)

GPRS is een nieuwe techniek voor snellere overdracht van gegevens in een netwerk voor mobiele telefonie. Met GPRS kunt u, mits de netwerkcapaciteit dit toestaat, voortdurend verbinding hebben met Internet.

Voordelen van GPRS:

- Snellere overdracht van WAP-gegevens.
- Geen tijdverlies bij verzending en ontvangst van e-mail.
- Geen lange wachttijden bij chatten.

Deze service wordt nog niet door alle netwerkaanbieders ondersteund.

In-/uitschakelen

GPRS-functie voor alle betreffende toepassingen in- of uitschakelen.

GPRS-info

Weergave van de verbindinggegevens.



Snelle toegang in de standby-stand.

Data Services

Browser (pagina 36) kiezen. Het gewenste profiel kiezen in de lijst.

GPRS-data of CSD-instelling. kiezen:

GPRS-data	<p>APN: Adres van de provider invoeren.</p> <p>Login-naam: Gebruikersnaam (login-naam) invoeren.</p> <p>Wachtwoord: Wachtwoord invoeren (wordt gecamoufleerd weergegeven)</p>
-----------	--

CSD-instelling.	<p>Inbelnr.: Inbelnummer invoeren.</p> <p>Verbindg.type: ISDN of analoog kiezen.</p> <p>Login-naam: Gebruikersnaam (login-naam) invoeren.</p> <p>Wachtwoord: Wachtwoord invoeren (wordt gecamoufleerd weergegeven)</p>
-----------------	--

Om een optimale gegevensstroom tussen telefoon en PC te kunnen verzekeren, kunt u het beste alleen de originele Siemens-accessoires gebruiken:
Data link cable met het artikelnummer: S30880-S4501-A801-1 of S30880-S4501-A802-1.

(* Indien beschikbaar)

Menu → Instellingen →
WisselDataUit →
Functie kiezen:

IrDA (infrarood)

Als u de in het toestel geïntegreerde infrarood-interface gebruikt, moet ook het andere apparaat over een infrarood-interface beschikken. Richt de infrarood-vensters op elkaar (op max. 30 cm afstand).

Bewerken IrDA in-/uitschakelen.

Weergave op het display:



Indien ingeschakeld.



Tijdens de overdracht.

Fax/Data

Zie pagina 80.

Baudrate

Baudrate is een instelling voor overdrachtsnelheid als PC en telefoon via een kabel met elkaar zijn verbonden:

115,2 Kbit/s

57,6 Kbit/s

38,4 Kbit/s

19,2 Kbit/s

Authenticatie

Gecodeerde selectie bij WAP.

Tijd/datum

Deze functie is identiek aan Tijd/datum op pagina 56.

Menu → Instellingen →
Tijd/datum

Als u het toestel in gebruik neemt, moet u eerst de klok instellen.

Bewerken Indrukken.



Eerst datum
(dag/maand/jaar),
dan tijd (24 uur
incl. seconden).

Accessoires

Menu → Instellingen →
 Accessoires →
 Functie kiezen:

Headset

Alleen bij gebruik van een originele Siemens-headset wordt het profiel automatisch geactiveerd als u de headset aansluit.

Instellingen die u kunt wijzigen:

Autom. antw.

(Standaardinstelling: uit)

Oproepen worden na 3 belsignalen automatisch beantwoord. De Headset dient hierbij in gebruik te zijn.

Omschakelen tussen telefoon en Headset

Omschakelen tijdens een gesprek (als de telefoon is verbonden met de Headset).



In- en uitschakelen.

Automatische instellingen:

- Oproepbeantwoording met de verbindingstoets of met de Push-To-Talk-toets, ook als de toetsen geblokkeerd zijn.
- Inschakelen van voice dialling met de Push-To-Talk-toets.

Carkit

Alleen bij gebruik van een originele Siemens carkit. Het profiel wordt automatisch geactiveerd als de telefoon in de houder wordt geplaatst.

Instellingen die u kunt wijzigen:

Autom. antw.

(Standaardinstelling: aan)

Oproepen worden na 3 belsignalen automatisch beantwoord. Afhankelijk van de installatie zal dit niet werken wanneer het contact van uw auto uit staat.



Weergave op het display.

Automatisch uitschakelen

(Standaardinstelling: 2 uur)

Het toestel wordt via de auto van stroom voorzien. De vertraging tussen de uitschakeling van het contact en van het toestel is instelbaar.

Automatische instellingen:

- Permanente verlichting: ingeschakeld,
- Automat. toetsblok.: uitgeschakeld,
- Opladen van de batterij in de telefoon,
- Automatisch activeren van de carkit zodra de telefoon in de houder wordt geplaatst.

Voor het beheer van bestanden hebt u de beschikking over de Explorer. Hiermee kunt u op dezelfde wijze werken als in een PC-programma voor bestandsbeheer. In de Explorer zijn daartoe aparte mappen beschikbaar voor de verschillende soorten bestanden:

Menu → Surf & Fun → Explorer

Er wordt een lijst met beschikbare mappen en bestanden weergegeven.

Voor navigatie gebruikt u in deze lijst de navigatietoets:



Vooruit- en terug.



Teruggaan vanuit een map.

Om een gemarkeerd bestand te openen:

Openen kiezen.

Starten kiezen. De desbetreffende toepassing wordt gestart.

Bitmap Bitmap viewer starten (pagina 33).	*.bmp
Melodieën Melodie Manager starten (pagina 65).	*.mid
SMS SMS-berichten (Outbox), SMS-berichten (Inbox). Teksten worden in de editor weergegeven.	*.smo *.smi
Voice memo Bestanden met gesproken tekst worden met behulp van de dictafoon (pagina 46) weergegeven.	*.vmo
Visitekaartje Opgeslagen in vCard-formaat.	*.vcf

Afspraken Opgeslagen in vCalendar-formaat.	*.vcs
Diversen Overige bestanden.	** .

Menu Explorer

Opties Menu openen.

Afhankelijk van de vraag of u een **bestand** of een map hebt gemarkeerd, verschijnen er **verschillende** functies.

Openen	Map openen.
Starten	De bij het bestandsformaat behorende toepassing starten.
Selecteren/ Deselecteren	Bestanden markeren/markeering opheffen.
Wissen	Alle gemarkeerde items wissen.
Alles wissen	Alle items wissen. U wordt gevraagd uw PIN-code in te voeren.
Nieuwe map	Nieuwe map aanmaken en een naam geven (er is maar één niveau van mappen mogelijk).
Naam wijzigen	Naam van gemarkeerd item wijzigen.
Verzenden via ...	(zie pagina 81)
Sorteren	Sorteercriteria instellen (alfabetisch, type, tijd).
Eigenschappen	Gegevens over het gemarkeerde bestand of de gemarkeerde map.
Station Info	De gebruikte en vrije geheugencapaciteit weergeven.

Siemens Quick Sync

Met dit PC-programma kunt u de adressen en afspraken van uw toestel en Windows® Outlook® 98 of later met elkaar synchroniseren.

Software installeren

Plaats de CD ROM in het station van de PC en start "Siemens Quick Sync". Tijdens de installatie wordt u door de verschillende dialoogvensters geleid.

Bedieningsinstructies

De software Siemens Quick Sync omvat uitgebreide bedienings- en Help-informatie. Deze kunt u oproepen door met de muis op het vraagteken (?) op de menubalk te klikken.

Verbinding

Telefoon en PC moeten via de infrarood-interface of met een kabel (pagina 80) met elkaar zijn verbonden.

Flexibele opslag

De opslagcapaciteit van de telefoon (ca. 400kByte) wordt, afhankelijk van de manier waarop u met het toestel werkt, flexibel gebruikt door verschillende toepassingen

Deze toepassingen zijn:

Explorer

Adresboek

Dictafoon

SMS-Archief

Melodieën

Afbeeldingen

Denk erom bestanden die u niet meer nodig hebt, op tijd te wissen.

Menu → Instellingen →
WisselDataUit →
Fax/Data

U kunt met uw toestel en een aangesloten PC faxen en gegevens verzenden en ontvangen. Op de PC moet geschikte software voor data-/faxcommunicatie aanwezig zijn en een verbinding (bijv. IrDA, pagina 76) met het toestel tot stand zijn gebracht.

Het gebruik van fax- en datadiensten moet voor u door de netwerkaanbieder zijn vrijgegeven. Er bestaan verschillende manieren om faxen en gegevens te ontvangen, afhankelijk van het netwerk. Raadpleeg hierover uw netwerkaanbieder.

Fax/Data



U hebt van uw netwerkaanbieder een nummer voor telefoonverkeer en een nummer voor fax/dataverkeer ontvangen.

Verzenden

Start het communicatieprogramma van de PC en voer daar het gewenste bestemmingstelefoonnummer in.

Ontvangen

De oproep wordt met een speciaal belseinstraal gesignaleerd en op het display van het toestel wordt het type (fax of data) weergegeven.

Start het communicatieprogramma op de PC om de fax of de gegevens te ontvangen.

Spraak/fax

Verzenden

Menu → Instellingen →
WisselDataUit →
Fax/Datastand →
Spr./fax verz.

Stel deze functie **vóór** het verzenden in op het toestel om van de spraakinstelling over te stappen op de faxinstelling.

Tijdens de totstandbrenging van de verbinding wordt 2 seconden de volgende displaytoets aangeboden.

Spr./fax De modus **Spr./fax verz.** wordt geactiveerd.
U kunt nu een fax verzenden.

Ontvangen

(**Alleen** als geen speciaal fax- of datanummer beschikbaar is)
Start het gewenste communicatieprogramma op de PC en schakel de functie **tijdens** het gesprek op het toestel in (de PC neemt de verbinding over).

Menu → Instellingen →
WisselDataUit →
Fax/Datastand →
Spr/fax ontv.

Transmissie beëindigen

De transmissie via de PC-software beëindigen en/of  indrukken.

Verzenden via ...

U kunt met de telefoon op een aantal manieren en via een aantal kanalen tekst en data verzenden resp. ontvangen. In de desbetreffende optiemenu's kunt u van deze mogelijkheden gebruikmaken:

SMS

Items uit het telefoon-/adresboek, afspraken, notities etc., kunnen als SMS-object worden verzonden naar een andere mobiele telefoon die ook over deze mogelijkheden beschikt.

Bij grotere objecten worden indien nodig meerdere SMS-berichten gegenereerd.

IrDA

Als u de in het toestel geïntegreerde infrarood-interface gebruikt (zie ook blz. 76), moet ook het andere apparaat over een infrarood-interface beschikken.

Dit kan een mobiele telefoon zijn, een elektronische organiser, een PC of een printer.

Print via IrDA

De telefoon ondersteunt twee mogelijke methoden voor verzending van tekst of data naar een printer:

IrDA

Als u voor afdrukken gebruik wilt maken van de geïntegreerde infrarood-interface, moet de printer ook over een infrarood-interface beschikken.

Indicaties in het display

	Sterkte ontvangen signaal.
	Einde van de oplaadprocedure.
	Laadtoestand van batterij.
	Alle oproepen worden omgeleid.
	Signaaltoon uit.
	Alleen kort belsegnaal.
	Alleen belsegnaal als de beller in het Adresboek/Telefoonboek voorkomt.
	Alarm ingesteld.
	Toetsblokkering ingeschakeld.
!	Ongecodeerde verbinding. Telefoonnummer/naam: SIM-kaart.
	TOESTELGEHEUGEN
	Beveiligde SIM-kaart.
	Geen netwerktoegang mogelijk.
	Lijn 1 actief (van 2 lijnen).
	Functie geactiveerd.
?	Onbekende netwerkfunctie.
	Automatisch aannemen van oproepen ingeschakeld. Adresboek.
	Adresboek/Telefoonboek
abc/ ABC	kleine letters of HOOFDLETTERS ingeschakeld.
T9	Tekstinvoer met T9.
	WAP off line.
	WAP on line.

Infrarood-interface gereed.

Infrarood-transmissie.

Headset in gebruik.

Extra handset in gebruik.

Homestation actief.

Carkit actief.

Afspraaksymbolen

Memo

Bijeenkomst.

Oproep.

Verjaardag.

Voice memo.

Displaytoetsen

Tekstbericht ontvangen.

Voice-mail ontvangen.

Gemiste oproep.

Overnemen in adresboek/telefoonboek.

SIM-Toolkit.

Headset omschakelen.

T9-woordsuggestie.

Archiveren.

Wereldwijde ondersteuning door
Siemens-partners – telefonisch
bereikbaar of op Internet:

Internet: <http://www.my-siemens.com>

Abu Dhabi	Siemens Service Center	0 26 42 38 00	Luxemburg	Siemens	43 84 33 99
Argentinië	Siemens	0 80 08 88 98 78	Maleisië	Siemens	03 79 52 51 84
Australië	Siemens	18 00 62 24 14	Malta	Siemens	00 35 32 14 94 06 32
Bahrein	Siemens	40 42 34	Marokko	Setel S.A.	22 66 92 32
Bangladesh	Siemens	0 17 52 74 47	Mauritius	Ireland Blyth	2 11 62 13
België	Siemens	0 78 15 22 21	Nederland*	Siemens	0 90 03 33 31 00
Brunei	incomm	02 43 08 01	Noorwegen*	Siemens	22 70 84 00
Bulgarije	Omnitel	02 73 94 88	Oman	Siemens	79 10 12
Cambodja	Siemens	12 80 05 00	Oostenrijk*	Siemens	05 17 07 50 04
Canada	Siemens	1 88 87 77 02 11	Pakistan	Siemens	02 15 67 35 65
China	Siemens	0 21 50 31 81 49	Polen	Siemens	08 00 22 09 90
Denemarken*	Siemens	35 25 86 00	Portugal*	Siemens	8 00 85 32 04
Dubai*	Siemens	0 43 55 99 88	Quatar	Siemens	00 97 44 69 67 00
Duitsland*	Siemens	0 18 05 33 32 26	Rusland	Siemens	09 57 37 29 51
Egypte	Siemens	0 13 31 31 44	Saoedi Arabië	Siemens	0 26 51 50 94
Estland	Siemens	6 30 47 35	Sharjah	Siemens	0 65 33 66 42
Filippijnen	Siemens	28 14 98 88	Singapore	Siemens	8 45 48 18
Finland*	Siemens	09 22 94 37 00	Slovaakse		
Frankrijk*	Siemens	01 56 38 42 00	Republiek	Siemens	07 59 68 22 66
Griekenland	Siemens	0 16 86 43 89	Slovenië	Siemens	0 14 74 63 36
Hong Kong	Siemens	22 58 36 36	Spanje	Siemens	9 02 11 50 61
Hongarije	Siemens	06 14 71 24 44	Taiwan	Siemens	02 25 18 65 04
Ierland*	Siemens	18 50 77 72 77	Thailand	Siemens	0 27 15 51 00
IJsland	Smith & Norland	5 11 30 00	Tsjechische		
India	Siemens	01 16 92 39 88	Republiek	Siemens	02 33 03 27 27
Indonesië	Dian Graha Elektr.	02 14 61 50 81	Tunesië	Siemens	01 86 19 02
Italië	Siemens	02 66 76 44 00	Turkeije	Simko	0 21 65 71 89 89
Ivoorkust	Siemens	80 00 03 33	Verenigd		
Jordanië	Siemens	0 79 55 96 63	Koninkrijk*	Siemens	0 87 05 33 44 11
Koeweit	NGEECO	4 81 87 49	Vietnam	Opticom	45 63 22 44
Kroatië	Siemens	0 16 10 53 81	V.S.	Siemens	1 87 76 87 16 71
Letland	Siemens	7 50 11 14	Zimbabwe	Siemens	04 36 94 24
Libanon*	F.A. Kettaneh	01 44 30 43	Zuid-Afrika	Siemens	08 60 10 11 57
Libië	Siemens	02 13 35 02 31	Zweden*	Siemens	0 87 50 99 11
Litouwen	UAB Skaidula	2 39 77 79	Zwitserland	Siemens	0 12 12 00 90





Originele Siemens-accessoires (*)

Originele Siemens-accessoires kunt u aanschaffen via
<http://www.siemens.nl/mobilestore>.

Als zich bij het gebruik van het toestel problemen voordoen, kunt u in eerste instantie onderstaand overzicht raadplegen voor een oplossing.

Kunt u het probleem zo niet verhelpen, neem dan contact op met uw netwerk aanbieder of de servicedienst van Siemens.

Storing	Mogelijke oorzaken	Mogelijke oplossingen
Toestel kan niet worden ingeschakeld	<p>Aan/uit-toets te kort ingedrukt.</p> <p>Batterij leeg.</p> <p>Contacten batterij vuil.</p> <p>Zie ook hieronder bij: "Oplaadfout"</p>	<p> Aan/uit-toets minimaal 2 seconden indrukken.</p> <p>Batterij opladen. Oplaadindicatie op display controleren.</p> <p>Contacten schoonmaken.</p>
Standby-tijd te gering	<p>Veelvuldig gebruik van de Organizer of spelletjes.</p> <p>Snelzoekfunctie geactiveerd.</p> <p>Displayverlichting ingeschakeld.</p> <p>Toets onopzettelijk ingedrukt (verlichting!).</p>	<p>Gebruik evt. beperken.</p> <p>Snelzoekfunctie deactiveren pagina 69).</p> <p>Displayverlichting uitschakelen pagina 68).</p> <p>Toetsblokkering inschakelen.pagina 68).</p>
Oplaadfout (Geen oplaadindicatie op display)	<p>Batterij helemaal ontladen.</p> <p>Temperatuur lager of hoger dan: -0 °C t/m +40 °C</p> <p>Contactprobleem.</p> <p>Geen netspanning.</p> <p>Verkeerde netadapter.</p> <p>Batterij defect.</p>	<p>1) Opladsnoer aansluiten 2) Ca. 5-10 minuten wachten, tot oplaadindicatie verschijnt 3) 2-3 Uur opladen</p> <p>Voor een geschikte omgevingstemperatuur zorgen, enige tijd wachten en vervolgens opnieuw opladen.</p> <p>Stroomvoorziening en verbinding naar het toestel controleren. Batterijcontacten en apparaatinterface controleren, evt. reinigen en batterij vervolgens terugplaatsen.</p> <p>Aansluiten op een ander stopcontact of netspanning controleren.</p> <p>Uitsluitend Siemens-accessoires gebruiken.</p> <p>Batterij vervangen.</p>
SIM-fout	<p>SIM-kaart niet correct geplaatst.</p> <p>Contacten van SIM-kaart vuil.</p> <p>SIM-kaart met onjuist voltage.</p> <p>SIM-kaart beschadigd (bijvoorbeeld gebroken).</p>	<p>Ervoor zorgen dat SIM-kaart correct is geplaatst.pagina 7).</p> <p>SIM-kaart reinigen met een droge doek.</p> <p>Gebruik uitsluitend SIM-kaarten die geschikt zijn voor 3 V voedingsspanning.</p> <p>Visuele controle uitvoeren. SIM-kaart inruilen bij netwerk aanbieder.</p>

Storing	Mogelijke oorzaken	Mogelijke oplossingen
Geen verbinding met het netwerk	Signaal zwak.	Hoger punt/raam opzoeken of naar buiten gaan.
	Buiten het GSM-dekkingsgebied.	Controleer het dekkingsgebied van de netwerkaanbieder.
	SIM-kaart ongeldig.	Klacht indienen bij netwerkaanbieder.
	Nieuw netwerk niet toegestaan.	Proberen handmatig te kiezen of selecteer een ander netwerk pagina 72).
	Netwerkblokkering ingesteld.	Netwerkblokkeringen controleren pagina 71).
	Netwerk overbelast.	Later nog eens proberen.
Toestel verliest contact met het netwerk	Signaal te zwak.	Nieuwe verbinding met (andere) netwerkaanbieder vindt automatisch plaats pagina 72). Uit- en inschakelen kan dit versnellen.
Slechte verstaanbaarheid bij handsfree telefoneren in de auto	Te veel omgevingsgeruis.	Car Kit gebruiken, Car Solutions pagina 88).
Opbellen niet mogelijk	Fout bij het kiezen.	Nieuw netwerk niet toegestaan pagina 72).
	Lijn 2 ingesteld.	Lijn 1 instellen  > pagina 72).
	Nieuwe SIM-kaart geplaatst.	Op nieuwe blokkeringen controleren.
	Limiet eenheden bereikt.	Limiet met PIN 2 herstellen pagina 43).
	Beltegoed verbruikt.	Beltegoed aanvullen.
Bepaalde oproepen niet mogelijk	Oproepblokkering is actief.	Blokkeringen kunnen door de netwerkaanbieder worden vastgelegd. Blokkeringen controleren pagina 73).
	Het telefoonnummer is meer dan 20 cijfers lang.	Telefoonnummer controleren.
Geen invoer in Adresboek/Telefoonboek mogelijk	Adresboek/Telefoonboekis vol.	Files in Adresboek/Telefoonboek wissen pagina 19).
Voice Mail functie neert niet	Oproepomleiding naar mailbox niet ingesteld.	Oproepomleiding naar mailbox instellen pagina 44).
SMS (tekstbericht)  knippert	Geheugenruimte voor SMS-berichten is vol.	Berichten wissen om geheugenruimte vrij te maken pagina 27).
Functie kan niet worden ingesteld	Niet ondersteund door netwerkaanbieder of registratie vereist.	Netwerkaanbieder opbellen.
Kostenteller functie neert niet	Kostenimpuls wordt niet doorgegeven.	Netwerkaanbieder opbellen.

Storing	Mogelijke oorzaken	Mogelijke oplossingen
Bericht kan niet worden verzonden	<p>Netwerkaanbieder ondersteunt deze dienst niet.</p> <p>Telefoonnummer van het servicecentrum niet of onjuist ingesteld.</p> <p>SIM-kaart ongeldig.</p> <p>Deze dienst is niet in de SIM-kaartovereenkomst inbegrepen.</p> <p>Servicecentrum overbelast.</p> <p>Toestel van ontvanger is niet compatibel.</p>	<p>Navragen bij de netwerkaanbieder.</p> <p>Servicecentrum instellen (pagina 32).</p> <p>Klacht indienen bij netwerkaanbieder.</p> <p>Netwerkaanbieder opbellen.</p> <p>Verzending bericht herhalen.</p> <p>Controleren.</p>
PIN-fout	Driemaal onjuiste code ingevoerd.	De met de SIM beschikbaar gestelde MASTER PIN (PUK) invoeren volgens de aanwijzingen. Als de MASTER PIN of PIN verloren is gegaan, dient u zich tot de netwerkaanbieder te wenden.
Toestelcode-fout	Driemaal onjuiste code ingevoerd.	Siemens service opbellen (pagina 83).
Netwerkaanbiedercode-fout	Voor de SIM-kaart gelden beperkingen.	Netwerkaanbieder opbellen.
Te veel of te weinig menu-opties	Via de SIM-kaart kunnen door de netwerkaanbieder functies zijn toegevoegd of verwijderd.	Navragen bij de netwerkaanbieder.
Faxen niet mogelijk	<p>Onjuiste PC-instellingen.</p> <p>Geen autorisatie voor deze dienst.</p> <p>Onjuist stuurprogramma voor infrarood-interface op PC.</p>	<p>Instellingen controleren (pagina 80)).</p> <p>Netwerkaanbieder opbellen.</p> <p>Meest recente versie installeren.</p>

Beschadiging

Zware schok	Verwijder batterij en SIM-kaart en plaats deze terug. Toestel niet verder demonteren.	
Toestel is nat geworden	Batterij en SIM-kaart uitnemen. Onmiddellijk afdrogen met een doek, niet verwarmen. Stekkercontacten grondig drogen. Toestel rechtopstaand door tocht laten drogen. Toestel niet verder demonteren.	

Alle standaardwaarden voor instellingen herstellen: *#9999# 

Meer informatie vindt u op Internet:

<http://www.my-siemens.com/productservice>

Conformiteitsverklaring

Hiermede verklaart Siemens Information and Communication Mobile dat het toestel aan alle basiseisen van de Europese Richtlijn 99/5/EG (R&TTE) voldoet.

De betreffende conformiteitsverklaring (DoC) is ondertekend. Een kopie van het origineel kan desgewenst via de helpdesk van Siemens (0900-3333100) worden aangevraagd.

De SAR-waarden van het toestel voldoen aan de ICNIRP-norm.

Technische gegevens

GSM klasse:	4 (2 Watt)
Frequentiebereik:	880 - 960 MHz
GSM klasse:	1 (1 Watt)
Frequentiebereik:	1.710 -1.880 MHz
Gewicht:	93 g
Afmetingen:	109x46x21 mm (69 ccm)
Bedrijfsspanning:	3,6 Volt
Bedrijfstemperatuur:	-10 °C - 55 °C
Standby-tijd:	tot 300 uur
Gesprekstijd:	tot 6 uur
SIM-kaart:	1,8 Volt en 3 Volt

Onderhoudstips

- De SIM-kaart dient even voorzichtig te worden behandeld als een bankpas. Niet doorbuigen, door krassen beschadigen of blootstellen aan statische elektriciteit.
- Schoonmaken met een vochtige of met een antistatische doek zonder chemisch schoonmaakmiddel.
- Bescherm het toestel tegen vocht en stoten. Stel het toestel niet bloot aan direct zonlicht.
- Als u het toestel langere tijd (meer dan een maand) niet gebruikt, kunt u het beste de batterij verwijderen.

Toestelgegevens

De volgende gegevens zijn van belang bij verlies van het toestel of de SIM-kaart. Vul deze hier in.

Nummer van de SIM-kaart (op de kaart):

.....

15--cijferig serienummer van het toestel (onder de batterij):

.....

Nummer van de klantenservice van de netwerkaanbieder:

.....

Bij verlies

Indien het toestel en/of de SIM-kaart zijn zoekgeraakt, moet u onmiddellijk uw netwerkaanbieder opbellen om misbruik te voorkomen.

* Basics

Li-Ion Battery (840 mAh):

L36880-N4501-A100

Travel Charger:

L36880-N4001-A103 (Euro)

L36880-N4001-A104 (UK)

Desk Top Charger: L36880-N4501-A101

Voor gelijktijdig opladen van de batterij in de telefoon en een reservebatterij.

Headset Push-To-Talk:

L36880-N4001-A123

Optimale bewegingsvrijheid en eersteklas geluidskwaliteit. Opname van gesprekken en activering van voice dialling met één druk op de speciale push-to-talk-toets.

* Retractable Headset PTT:

L36880-N4001-A160

Car Charger: L36880-N4001-A108

Mobile Holder: L36880-N4501-A102

Mobile Holder Antenna:

L36880-N4501-A103

Telefoonhouder voor aansluiting van een buitenantenne. Ideaal te gebruiken in combinatie met de Headset Push-To-Talk of de Car Kit Portable.

* Carry Set: L36880-N4501-A105

Set van riemclip en zakclip.

* Basic Car Pack: L36880-N4501-A107

Carkit voor gelijktijdig hands free telefoneren en opladen van de batterij.

Leather Holster: L36880-N4001-A154

* Belt Case: L36880-N4801-A116

Neoprene Case: L36880-N4001-A155

* Grip Case: L36880-N4501-A132

* Loop Case: L36880-N4501-A133

Leather Case: L36880-N4501-A131

Shoulder Bag: L36880-N4001-A149

Carkits

Car Kit Portable: L36880-N3015-A117

Voorziening voor hands free telefoneren met geïntegreerde luidspreker en microfoon en voor automatisch oproep aannemen. Eenvoudig aan te sluiten op de sigarettenaansteker. Bijzonder geschikt als u regelmatig van auto wisselt.

Car Kit Comfort: L36880-N4501-A104

Voorziening voor hands free telefoneren met topkwaliteit digitaal geluid en optimaal bedieningsgemak.

Inbouwkit met complete montage-set. Grote keuze uit antennes (los verkrijgbaar bij de vakhandel).

(* Onder voorbehoud)

Car Kit Upgrade: L36880-N4501-A106

Telefoonhouder + aansluitingen voor carkit aanpassing voor de modellen C25/28/35, M35, S25/35, SL45.

* Optionele accessoires voor carkits

- Car Handset:
L36880-N3015-A123
- VDA Adapter Cable:
L36880-N4001-A121

Data/Applicaties

Soft Data Link 5.0: L36880-N4501-A115

Data Cable: L36880-N3101-A102

Innovaties

***MP3-Player USB:** L36880-N4501-A114

Stereo headset voor hands free telefoneren en eersteklas digitale geluidskwaliteit bij het afspelen van muziekbestanden. MultiMediaCard met een capaciteit van 32 MB voor 30 minuten muziek van perfecte geluidskwaliteit. Wordt geleverd met bijbehorende software voor downloaden en USB-kabel.

Verkrijgbaar bij de vakhandel.
Bezoek ook onze on line winkel op dit adres:

	Originele Siemens-accessoires http://www.siemens.nl/ mobilestore
--	---

(* Onder voorbehoud)

A	
Aansluiting	
(2e telefoonnummer)	71
Accessoires	88
Adresboek	
adresfile aanmaken	17
File lezen/wijzigen	18
file zoeken	18
Ingevoerd nummer bellen	19
Afbeelding laden	33
Afdrukken via	81
Afspraken	49
Aftellen (countdown)	57
Agenda	48
Alleen deze SIM	71
Anoniem bellen	74
Antwoordapparaat	
(in het netwerk)	39
Auto-accessoires	60, 77, 88, 89
Automatisch beantwoording	
(in de auto)	77
Automatisch	
Nummerherhaling	12
B	
Babyfoon	16
Baudrate	76
Beantwoorde oproepen	42
Belsignaal instellen	64
Berichten (SMS)	26
Browser (WAP)	35
C	
Card-Explorer	78
Codes	70
Conferentie	14
Contrast (display)	68
CSD-data	75
D	
Dagweergave	48
Data-uitwisseling	75
Datum instellen	56
Dictafoon	13, 46
Display	
Contrast	68
Hoofdletters	68
Verlichting	68
Displaytoets instellen	62
DTMF-tonen	15, 20, 23
E	
Eigen netwerk	72
E-mail	
via SMS	32
F	
Favorieten	61
Fax via SMS	32
Fax-/datacommunicatie	80
Filter (voor oproepen)	64
Flexibele opslag	79
Frequentieband	72
G	
Gebruikersgroep (netwerk)	73
Gekozen nummers (lijst)	42
Geldigheid (SMS)	32
Gemiste oproepen (lijst)	42
Geplande afspraken	51
Gesprek	
in de wachtstand plaatsen	14
kosten	43
Menu	15
Gesprekskosten	43
Gesproken bericht	39
Gesproken berichten opslaan	13
Gesproken opdracht	24
GPRS	75

- H**
- Hands free 15
 - Headset 77
 - Herinnering 12
 - Hoofdletters 68
 - Hoofdletters en kleine letters 18, 30
- I**
- IMEI-nummer 69
 - In bedrijf nemen 7
 - Informatiediensten 40
 - Infrarood (IrDA) 76
 - Inschakelen toestel 9
 - Internationale toegang 11
- K**
- Kalender 48
 - Klok 56, 76
 - Kosten opvragen 43
- L**
- Laadproces (batterij) 8
 - Lijn kiezen 71
 - Lijst Uitgaand (SMS) 27
 - Lijsten 42
 - Limiet (kosten) 43
 - Lokale info 40
 - Luidsprekervolume 13, 15
- M**
- Maandweergave 48
 - Mailbox 39
 - Map aanmaken (Explorer) 78
 - Melodie
 - componeren 66
 - kieszen 65
 - Melodie laden 65
 - Melodie Manager 65
- Menu**
- bediening 6
 - snel kiezen 63
 - Microfoon uit 15
- N**
- Netnummer 11, 18
 - Netwerk kiezen 72
 - Nieuwe map (Explorer) 78
 - Noodoproep 9
 - Nummerherhaling 12
 - Nummers aanvullen 20
- O**
- Omleidingen 44
 - Onderhoud 87
 - Oproep
 - beantwoorden/beëindigen 11
 - meerdere tegelijkertijd 13
 - niet mogelijk 9
 - omleiden 44
 - Oproep doorschakelen 14
 - Oproepomleiding 44
 - Opslagnummer 22
- P**
- PIN**
- fout 86
 - invoeren 9
 - wijzigen 70
- PIN 2 70
 - Problemen oplossen 84
 - Prompt 12
 - PUK 70
- R**
- Rekenfuncties 54
 - Rekenmachine 54

S		
Servicecentrum	32	
Servicetonen	64	
Siemens Service	83	
Signaaltoon, belsemaal	64	
SIM-Toolkit	10, 41	
SMS		
Afbeelding invoegen	29	
afleveringsbevestiging	27	
Archief	30	
Berichttype	32	
Capaciteit	27	
instelling	32	
statusrapport	32	
T9-Invoer	29, 52	
Snel kiezen	62	
Snelzoeken naar een netwerk ...	69	
SOS	9	
Speciale tekens	30	
Spelletjes	58	
Spraak/fax	80	
Standaardwaarden resetten	69	
Standby-stand	9	
Standby-tijd	8	
Stopwatch	57	
Stuurcodes (DTMF)	15, 20, 23	
T		
T9		
in-, uitschakelen	29, 52	
Tekstinvoer	30	
Taal (display)	67	
Technische gegevens	87	
Tekstbericht (SMS)	26	
Tekstinvoer	18, 30	
Telefoonboek	21, 62	
Telefoongegevens	87	
Telefoongeheugen	22	
Terugbellen	12	
Themalijst (lokale info)	40	
Tijd/datum instellen	56, 76	
Tijd/kosten	43	
Tijdzones	56	
Toestelcode	70	
Toestelidentificatienummer (IMEI)	69	
Toetsblokkering	68	
Toetstonen	64	
Trilalarm	64	
Tweede telefoonnummer	71	
U		
Uitschakelen toestel	9	
automatisch	56	
V		
Valutacalculator	55	
Verkorte kiesnummers	63	
Verlichting	68	
Verlies toestel, SIM-kaart	87	
Verzenden via	81	
VIP-groep	17	
Visitekaartje	53	
Voice dialing	24	
Volume (belsemaal)	64	
Volume instellen (luidspreker) ...	13	
Voorvertoning	33, 68	
W		
WAP		
Browser	35	
Instellingen	36	
Profiel	36	
Toegang	34	
Weekweergave	48	
Weergave (instellingen)	67	
Wekker	51	
Welkomsttekst	67	
Wisselgesprek	13	
Z		
Zoeken naar een netwerk	69	